

SERVED BY
BREW|LOCK

DAVID

CLASSIC GREEN

Brewlock Εγχειρίδιο χρήσης



Περιεχόμενα

1.	Οδηγίες ασφάλειας και προειδοποιήσεις	3
1.1	Γενικά	3
1.2	Χώροι ψυγείου	3
1.3	Εξυπηρέτηση πελατών	3
2.	Εισαγωγή	4
3.	Παρατηρήσεις για τη διάθεση των υλικών	4
4.	Πεδίο χρήσης της συσκευής	4
5.	Κατηγορία κλίματος	4
6.	Προπαρασκευαστικές εργασίες	4
6.1	Προπαρασκευαστικές εργασίες	4
6.2	Σύνδεση στην παροχή ρεύματος	4
6.3	Άνοιγμα/Κλείσιμο της συσκευής	5
6.4	Συμπιεστής	5
7.	Περιγραφή συσκευής και εξοπλισμού	5
7.1	Φορητή έκδοση DSMC	5
7.2	Έκδοση με ενσωματωμένο DSCU (συμπιεστής βαριάς χρήσης)	6
7.3	Φορητή έκδοση DSCU (Cruise Lines)	6
8.	Οδηγίες χρήσης	7
8.1	Διανομή μπύρας	7
8.2	Αφαίρεση του βαρελιού	7
8.3	Τοποθέτηση του βαρελιού	7
8.4	Πρόψυξη του βαρελιού	7
8.5	Καθαρισμός	8
8.6	Μήνυμα συναγερμού	8
9.	Απενεργοποίηση της συσκευής	8
10.	Τεχνικά χαρακτηριστικά	8
11.	Επίλυση προβλημάτων	9
11.1	Αντιμετώπιση προβλημάτων του ψυγείου	9
11.2	Αντιμετώπιση προβλημάτων του συμπιεστή	9

1. Οδηγίες ασφάλειας και προειδοποιήσεις

1.1 Γενικά

- Για να αποφύγετε τραυματισμό ή ζημιά της μονάδας, θα πρέπει δύο άτομα να βγάλουν τη συσκευή από τη συσκευασία της και να την εγκαταστήσουν.
- Σε περίπτωση βλάβης της συσκευής, επικοινωνήστε με τον προμηθευτή πριν συνδέσετε και πάλι τη συσκευή.
- Για να είναι εγγυημένη η ασφαλής λειτουργία, εξασφαλίστε ότι η συσκευή έχει ρυθμιστεί και συνδεθεί σύμφωνα με όσα περιγράφονται σε αυτές τις οδηγίες χρήσης.
- Σε περίπτωση βλάβης, αποσυνδέστε τη συσκευή από την παροχή ρεύματος. Βγάλτε το βύσμα ή απενεργοποιήστε ή αφαιρέστε την ασφάλεια.
- Όταν αποσυνδέετε τη συσκευή τραβήξτε το φις και όχι το καλώδιο.
- Οποιαδήποτε επισκευή και εργασία στη συσκευή θα πρέπει να εκτελείται μόνο από το τμήμα εξυπηρέτησης πελατών, δεδομένου ότι η μη εξουσιοδοτημένη χρήση θα μπορούσε να αποδειχθεί εξαιρετικά επικίνδυνη για το χρήστη. Το ίδιο ισχύει και για την αλλαγή του καλωδίου τροφοδοσίας.
- Μην χρησιμοποιείτε ποτέ αυτή τη συσκευή εάν το καλώδιο τροφοδοσίας (ρεύματος) έχει υποστεί ζημιά. Σε αυτή την περίπτωση το καλώδιο πρέπει να αντικαθίσταται αμέσως.
- Αποφύγετε την είσοδο γυμνής φλόγας ή πηγών ανάφλεξης στη συσκευή. Κατά τη μεταφορά και τον καθαρισμό, προσέξτε ώστε να μη κτυπηθούν οι σωλήνες του κυκλώματος ψύξης. Σε περίπτωση διαφυγής ψυκτικού, απομακρύνετε κάθε γυμνή φλόγα ή πηγή ανάφλεξης από την πηγή της διαρροής, αποσυνδέστε τη συσκευή από την παροχή και αερίστε το χώρο καλά.
- Η συσκευή δεν είναι κατάλληλη για χρήση σε χώρους όπου υπάρχει κίνδυνος εκρήξεων.
- Μην πατάτε στη βάση, τα συρτάρια ή τις πόρτες και μην τα χρησιμοποιείτε για τη στήριξη αντικειμένων.
- Αυτή η συσκευή δεν είναι κατάλληλη για άτομα (επίσης παιδιά) με μειωμένη σωματική, αισθητηριακή ή διανοητική λειτουργία, ή άτομα, τα οποία δεν διαθέτουν επαρκή πείρα και γνώση, εκτός εάν έλαβαν οδηγίες για τη χρήση της συσκευής από άτομο, το οποίο είναι υπεύθυνο για την ασφαλείά τους ή για την αρχική επίβλεψή τους. Τα παιδιά δεν επιτρέπεται να παραμένουν χωρίς επίβλεψη, ώστε να μην μπορούν να παίξουν με τη συσκευή.
- Αποφεύγετε τη συνεχή επαφή του δέρματος με κρύες επιφάνειες ή με κρύα ή καταψυγμένα προϊόντα. Ενδέχεται να προκληθούν πόνοι, αίσθημα μούδιασματος ή κρουπαγήματα. Σε περίπτωση επαφής με το δέρμα για μεγάλο διάστημα, προβλέψτε μέτρα προστασίας, π.χ. χρησιμοποιήστε γάντια.
- Η πρόσβαση στη ζώνη συντήρησης επιτρέπεται μόνο σε πρόσωπα που διαθέτουν θεωρητικές γνώσεις και πρακτική εμπειρία σχετικά με τη συσκευή.
- Η συσκευή θα πρέπει να εγκαθίσταται μόνο σε μέρη όπου η χρήση και η συντήρησή της θα πραγματοποιούνται αποκλειστικά από ειδικά εκπαιδευμένο προσωπικό.

- Μην καταναλώνετε τρόφιμα που έχουν μείνει αποθηκευμένα για μεγάλο χρονικό διάστημα, καθώς υπάρχει κίνδυνος τροφικής δηλητηρίασης.
- Μην αποθηκεύετε στη συσκευή εκρηκτικά υλικά ή σπρέι με εύφλεκτα προωθητικά αέρια, όπως βουτάνιο, προπάνιο, πεντάνιο, κλπ.. Τα ηλεκτρικά στοιχεία μπορεί να προκαλέσουν ανάφλεξη του αερίου που έχει διαρρεύσει. Μπορείτε να αναγνωρίσετε αυτά τα σπρέι από τα περιεχόμενα στην ετικέτα ή το σύμβολο της φλόγας.
- Μην χρησιμοποιείτε ηλεκτρικές συσκευές στο εσωτερικό της συσκευής.
- Η συσκευή έχει σχεδιαστεί για χρήση σε κλειστούς χώρους. Μην χρησιμοποιείτε τη συσκευή σε ανοιχτούς χώρους ή σε σημεία με υγρασία και περιοχές που εκκινάσσονται σταγονίδια νερού.
- Οι ειδικές λάμπες (λάμπες πυρακτώσεως, LED, λάμπες φθορισμού) στη συσκευή εξυπηρετούν στο φωτισμό του εσωτερικού της και δεν είναι κατάλληλες για φωτισμό δωματίων.
- Η συσκευή δεν είναι κατάλληλη για τοποθέτηση σε χώρους όπου μπορεί να γίνει χρήση ψεκαστήρα νερού.
- Μέγιστο υψόμετρο εγκατάστασης για τη χρήση του συστήματος: 2 km πάνω από τη στάθμη της θάλασσας.
- Να μεταχειρίζεστε με προσοχή την εγκατάσταση βαρελίσιας μύρας David.
- Μην αποσυναρμολογείτε το σύστημα διανομής. Μην ανοίγετε το μηχανήμα. Για οποιοδήποτε πρόβλημα, επικοινωνήστε με τον προμηθευτή σας.

1.2 Χώροι ψυγείου

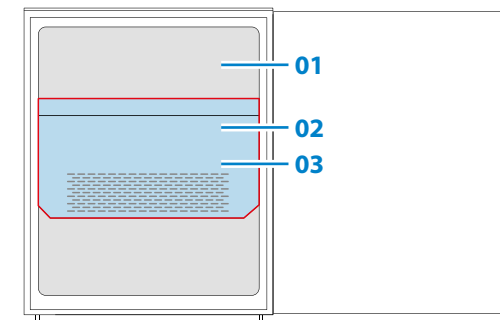

Υπόμνημα

- 01 Ζώνη χρήσης
- 02 Ζώνη συντήρησης πίσω από το κάλυμμα
- 03 Κάλυμμα

μπροστινή όψη ψυγείου

1.3 Εξυπηρέτηση πελατών

Σε περίπτωση επικοινωνίας με τον προμηθευτή σας ή με το Τμήμα Τεχνικής Υποστήριξης, σας παρακαλούμε να αναφέρετε το μοντέλο και τον αριθμό σειράς της συσκευής σας. Θα τα βρείτε στην πινακίδα τύπου που υπάρχει σε ορατό σημείο μέσα στο ερμάριο ψύξης.

Μπορείτε να κατεβάσετε το εγχειρίδιο χρήσης της συσκευής σας από τον δικτυακό τόπο της Heineken (www.draughtsystems.heineken.com).

2. Εισαγωγή

Η εγκατάσταση βαρελίσιας μπίρας David Classic Green είναι ειδικά σχεδιασμένη για απλή χρήση δύο μικρών βαρελιών με καλή ψύξη και με υγιεινό τρόπο.

Το νέας σχεδίασης σύστημα ψύξης εξασφαλίζει γρήγορη ψύξη των νέων βαρελιών που τοποθετούνται (ζεστά) στην εγκατάσταση, ενώ παράλληλα διατηρεί κρύα τη βάση του πάγκου και τον σωλήνα μπίρας, ακόμα και σε υψηλές θερμοκρασίες περιβάλλοντος.

Το σύστημα ψύξης χρησιμοποιεί ψυκτικό υδρογονανθράκων και υψηλής απόδοσης εξαρτήματα, με σκοπό τη μείωση της κατανάλωσης ενέργειας και των περιβαλλοντικών επιπτώσεων.

Το παρόν εγχειρίδιο παρέχει οδηγίες για τη χρήση της εγκατάστασης βαρελίσιας μπίρας. Στο παρόν εγχειρίδιο, θα βρείτε επίσης τους κανονισμούς ασφαλείας που πρέπει να τηρείτε κατά τη χρήση του μηχανήματος. Φυλάξτε το εγχειρίδιο κοντά στην εγκατάσταση βαρελίσιας μπίρας, ώστε να μπορείτε να ανατρέχετε εύκολα σε αυτό όποτε χρειαστεί.

Πριν από τη θέση σε λειτουργία διαβάστε τις οδηγίες χρήσης.

3. Παρατηρήσεις για τη διάθεση των υλικών

Το υλικό συσκευασίας δεν είναι παιχνίδι για παιδιά - κίνδυνος ασφυξίας από τα πλαστικά φύλλα!



• Παρακαλούμε επιστρέψτε τα υλικά συσκευασίας στο πλησιέστερο σημείο συλλογής.

Η άχρηστη συσκευή: Περιέχει ακόμα πολύτιμα υλικά και πρέπει να αποσύρεται σε ειδικά σημεία συλλογής απορριμμάτων για ανακύκλωση.

- Βεβαιωθείτε ότι η παλιά συσκευή σας δεν μπορεί να χρησιμοποιηθεί. Προς αυτό το σκοπό, αφαιρέστε το φιλτράκι, κόψτε το καλώδιο, και αχρηστέψτε το μηχανισμό κλειδώματος της πόρτας, ώστε να μην είναι δυνατό για παιδιά να κλειστούν μέσα στο ψυγείο.
- Εξασφαλίστε ότι το κύκλωμα του ψυκτικού δεν έχει υποστεί βλάβη κατά τη μεταφορά.
- Ακριβείς πληροφορίες σχετικά με το ψυκτικό υγρό που χρησιμοποιείται παρέχονται από την ετικέτα τύπου.
- Η απόσυρση άχρηστων πλέον συσκευών πρέπει να γίνεται εξειδικευμένα και σύμφωνα με τους ισχύοντες τοπικούς κανονισμούς και νόμους.



4. Πεδίο χρήσης της συσκευής

- Η συσκευή είναι κατάλληλη μόνο για την ψύξη βαρελιών μπίρας καθώς και βαρελιών ποτών με μηδενική ή χαμηλή περιεκτικότητα σε οινόπνευμα.
- Σε περίπτωση επαγγελματικής ψύξης τροφίμων θα πρέπει να ληφθούν υπόψη οι ισχύουσες προδιαγραφές του νόμου.
- Η συσκευή δεν είναι κατάλληλη για την αποθήκευση και ψύξη φαρμάκων, πλάσμα αίματος, σκευασμάτων εργαστηρίων ή παρόμοια είδη που υπόκεινται στην κατευθυντήρια οδηγία φαρμακευτικών προϊόντων 2007/47/EG για ουσίες και προϊόντα. Η καταχρηστική χρήση της συσκευής μπορεί να προκαλέσει ζημιές στο αποθηκευμένο εμπόρευμα ή την αλλοίωση του.
- Επιπρόσθετα η συσκευή δεν είναι κατάλληλη για τη χρήση σε τομείς που κινδυνεύουν από έκρηξη.

5. Εύρος κλίματος

Η συσκευή έχει σχεδιαστεί για λειτουργία μέσα σε συγκεκριμένα όρια θερμοκρασίας περιβάλλοντος, ανάλογα με το εύρος κλίματος της. Αυτά τα όρια θερμοκρασίας δεν θα πρέπει να υπερβαίνονται.

	Θερμοκρασίες περιβάλλοντος	Σχετική υγρασία
Εγκατάσταση με μία κάνουλα	+10 °C to +38 °C	75% RH
Εγκατάσταση με δύο κάνουλες	+10 °C to +25 °C *	75% RH

* Η έκδοση με δύο κάνουλες έχει εγγυημένη απόδοση διανομής φρέσκιας μπίρας για 30 ημέρες μόνο σε συνθήκες θερμοκρασίας περιβάλλοντος έως 25°C, λόγω της θερμοκρασίας της μπίρας στον σωλήνα μπίρας μίας χρήσης και στην κάνουλα διανομής.

6. Προπαρασκευαστικές εργασίες

6.1 Τοποθέτηση

- Να αποφεύγετε την τοποθέτηση σε άμεση ηλιακή ακτινοβολία ή δίπλα σε φούρνο, θερμοσυσσωρευτή ή άλλη πηγή θερμότητας.
- Το δάπεδο όπου θα εγκατασταθεί η συσκευή πρέπει να είναι επίπεδο και οριζόντιο. Αντισταθμίστε τυχόν ανωμαλίες του δαπέδου χρησιμοποιώντας τα ρυθμιζόμενο πόδια.
- Να εξασφαλίσετε πάντα ότι υπάρχει καλός αερισμός και ότι ο προς τα πάνω κινούμενος αέρας μπορεί να διαφύγει.
- Το πρότυπο EN 378 ορίζει ότι ο χώρος εγκατάστασης της συσκευής θα πρέπει να έχει όγκο 1 m³ ανά 8 g ψυκτικού R 600a που χρησιμοποιείται στη συσκευή, προκειμένου να αποτρέπεται ο σχηματισμός εύφλεκτων μιγμάτων αερίων σε περίπτωση διαρροής από το ψυκτικό κύκλωμα. Η ποσότητα του ψυκτικού δίνεται από την ετικέτα τύπου στο εσωτερικό της συσκευής.
- Μην συνδέετε μαζί με άλλο εξοπλισμό χρησιμοποιώντας καλώδιο επέκτασης - κίνδυνος υπερθέρμανσης.
- Προτού μετακινήσετε τη συσκευή σε άλλη θέση, βεβαιωθείτε ότι το φιλτράκι έχει αποσυνδεθεί από την παροχή ρεύματος.

6.2 Σύνδεση στην παροχή ρεύματος

Συνδέστε τη συσκευή μόνο σε πρίζα σούκο που διαθέτει κατάλληλη γείωση και ασφάλεια.



Η παροχή ρεύματος (AC) και τάση στο σημείο εγκατάστασης θα πρέπει να συμφωνούν με τις πληροφορίες στην ετικέτα τύπου. Η πρίζα θα πρέπει να είναι εξοπλισμένη με ασφάλεια 10 A ή μεγαλύτερη (Max 16 A). Θα πρέπει να βρίσκεται σε απόσταση από το πίσω μέρος της συσκευής και να βρίσκεται σε εύκολα προσβάσιμη θέση. Το φιλτράκι τροφοδοσίας πρέπει να είναι προσβάσιμο μετά τον εντοπισμό της συσκευής.

6. Προπαρασκευαστικές εργασίες

6.3 Άνοιγμα/Κλείσιμο της συσκευής

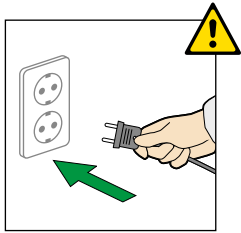

Άνοιγμα: Εφαρμόστε το βύσμα δικτύου - η συσκευή είναι ενεργοποιημένη.

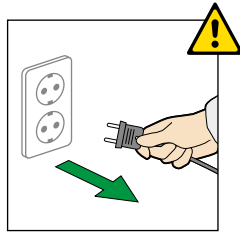

Κλείσιμο: Αποσυνδέστε το καλώδιο από το ρεύμα.

6.4 Συμπιεστής

Για λεπτομερειακές οδηγίες βλ.:

1. Για εγκαταστάσεις όπως απεικονίζεται στο 7.2:

- Εγχειρίδιο εγκατάστασης και οδηγίες χρήσεως για την αναβάθμιση με DSMC

2. Για εγκαταστάσεις όπως απεικονίζεται στο 7.1:

- Οδηγίες εργασίας 079XE-001-0A
- Εγκατάσταση και οδηγίες χρήσεως DSCU

7. Περιγραφή συσκευής και εξοπλισμού

7.1 Φορητή έκδοση DSMC

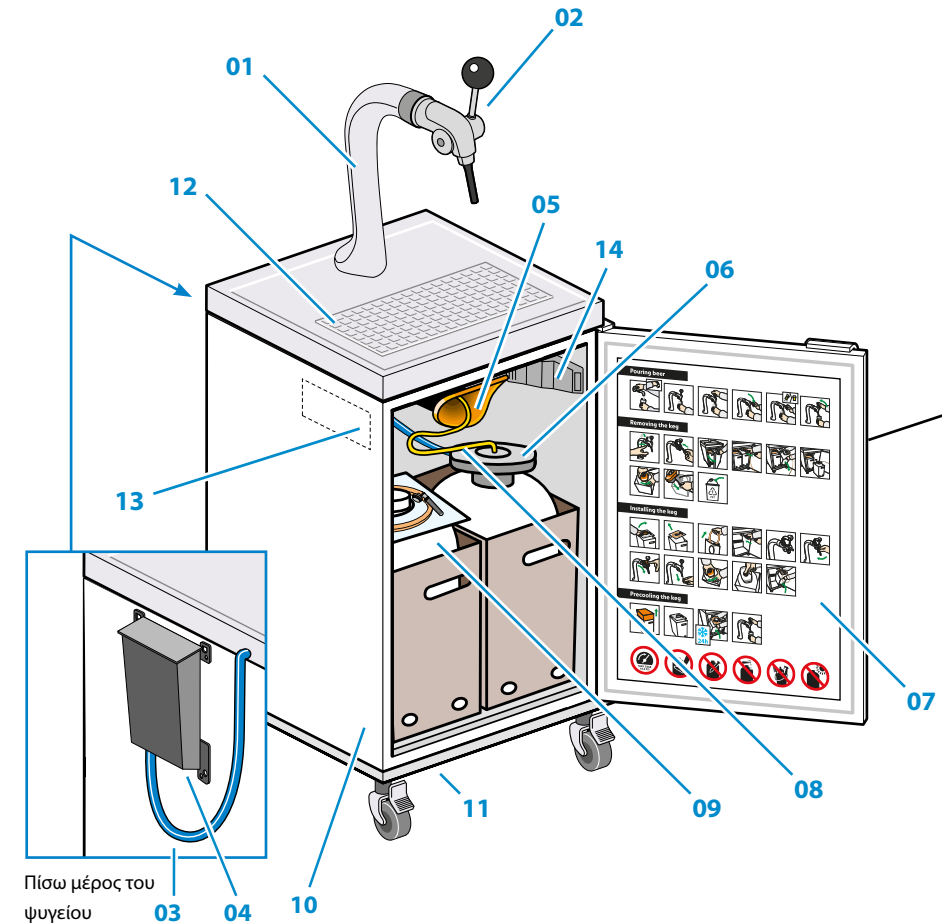

Πίσω μέρος του ψυγείου

Φορητή έκδοση Κατάλογος εξαρτημάτων:

- | | |
|----------------------------------|---|
| 01 Βάση πάγκου | 08 Σωλήνας μύρας |
| 02 Κάνουλα διανομής | 09 Βαρελάκι μύρας |
| 03 Σωλήνας αέρος | 10 Ψυγείο |
| 04 Συμπιεστής | 11 Ρυθμιζόμενα πέλματα |
| 05 Στόμιο εισόδου σωλήνα μύρας | 12 Δίσκος αποστράγγισης |
| 06 Σύνδεσμος αέρος | 13 Πινακίδα τύπου (στο εσωτερικό του ψυγείου) |
| 07 Αυτοκόλλητο γρήγορης αναφοράς | 14 Φως ψυγείου και διακόπτης φωτός |

7.2 Έκδοση με ενσωματωμένο DSCU (συμπίεστης βαριάς χρήσης)

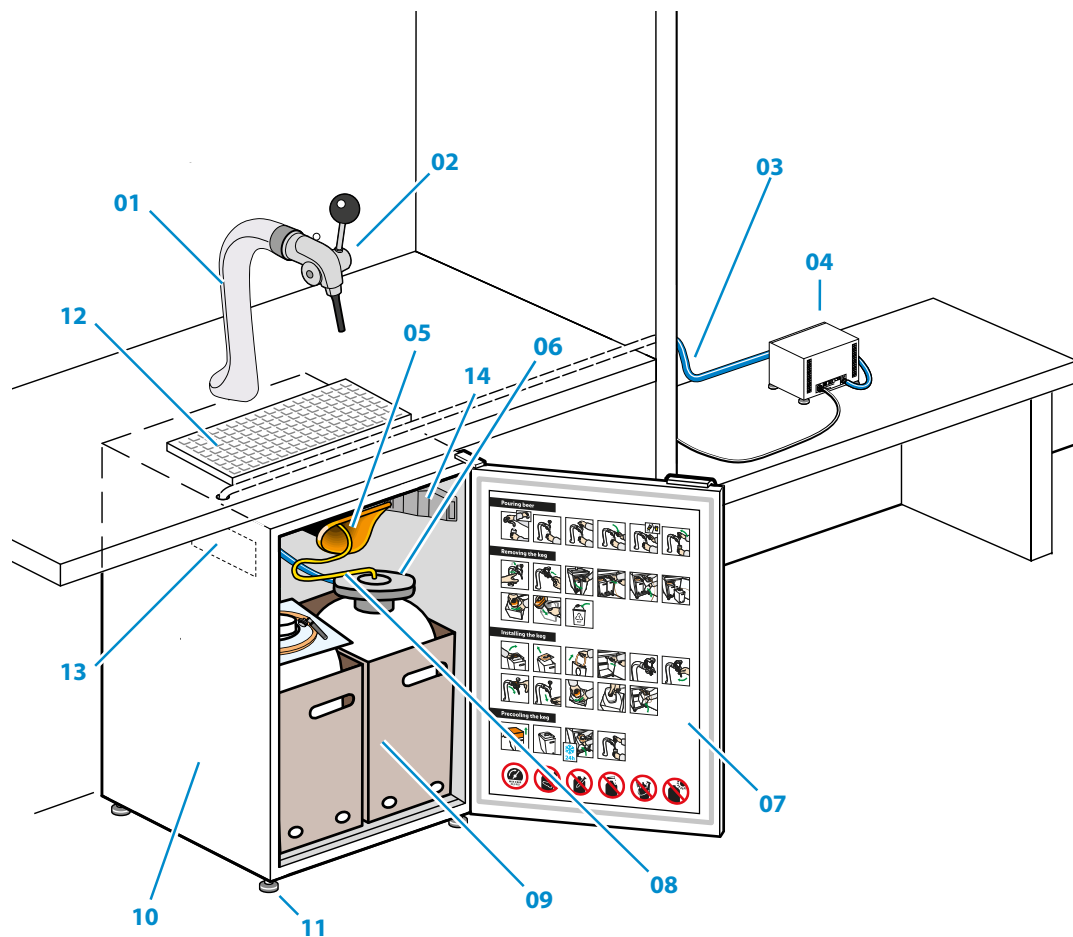

Κατάλογος εξαρτημάτων:

- | | | |
|---------------------------------|----------------------------------|---|
| 01 Βάση πάγκου | 07 Αυτοκόλλητο γρήγορης αναφοράς | 13 Πινακίδα τύπου (στο εσωτερικό του ψυγείου) |
| 02 Κάνουλα διανομής | 08 Σωλήνας μπίρας | 14 Φως ψυγείου και διακόπτης φωτός |
| 03 Σωλήνας αέρος | 09 Βαρελάκι μπίρας | |
| 04 Συμπίεστής*1 | 10 Ψυγείο | |
| 05 Στόμιο εισόδου σωλήνα μπίρας | 11 Ρυθμιζόμενα πέλματα | |
| 06 Σύνδεσμος αέρος | 12 Δίσκος αποστράγγισης | |

* Βεβαιωθείτε ότι ο συμπίεστής είναι εγκατεστημένος σε προστατευμένο και καλυμμένο χώρο (κλάση IP23)

7.3 Φορητή έκδοση DSCU (Cruise Lines)

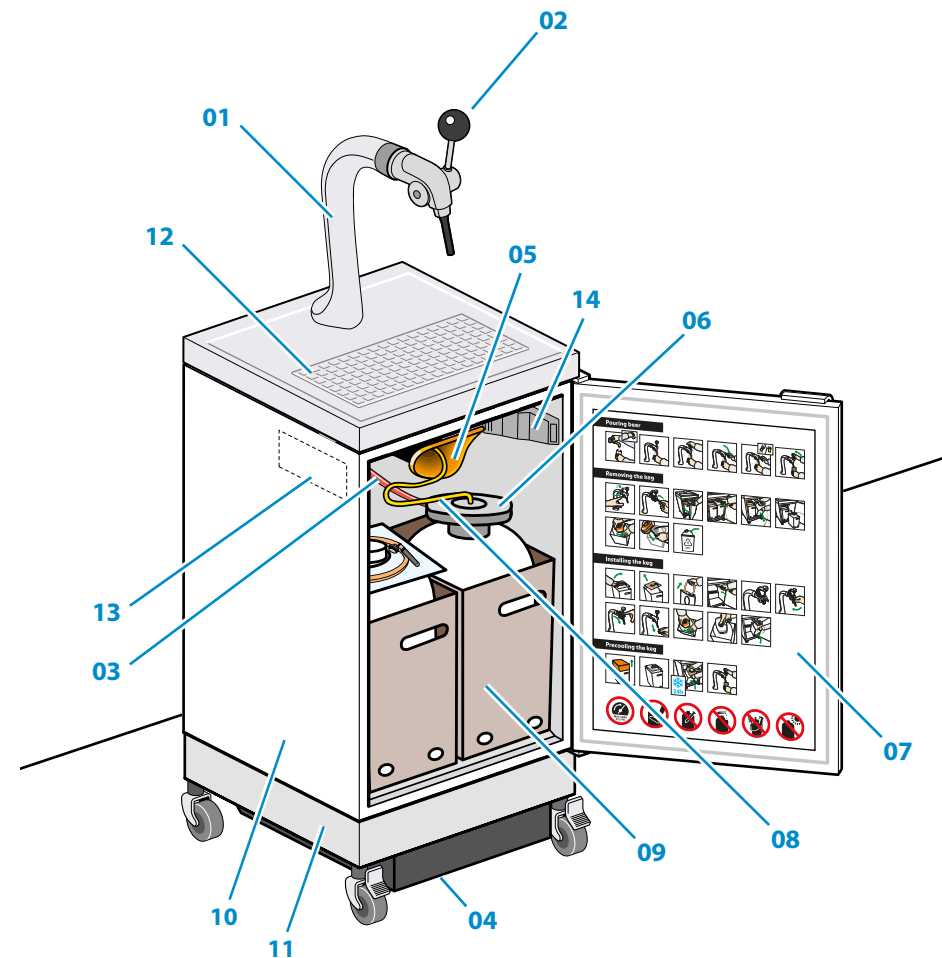
Φορητή έκδοση
Κατάλογος εξαρτημάτων:

- | | |
|----------------------------------|---|
| 01 Βάση πάγκου | 09 Βαρελάκι μπίρας |
| 02 Κάνουλα διανομής | 10 Ψυγείο |
| 03 Σωλήνας αέρος | 11 Ρυθμιζόμενα πέλματα |
| 04 Συμπίεστής*1 | 12 Δίσκος αποστράγγισης |
| 05 Στόμιο εισόδου σωλήνα μπίρας | 13 Πινακίδα τύπου (στο εσωτερικό του ψυγείου) |
| 06 Σύνδεσμος αέρος | 14 Φως ψυγείου και διακόπτης φωτός |
| 07 Αυτοκόλλητο γρήγορης αναφοράς | |
| 08 Σωλήνας μπίρας | |

8. Οδηγίες χρήσης

8.1 Διανομή μπίρας

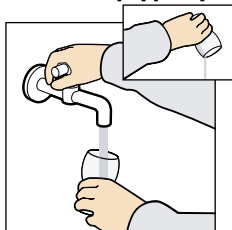

1. Χρησιμοποιείτε πάντοτε ποτήρια που έχετε ξεπλύνει με νερό.

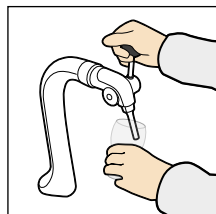

2. Κρατήστε το ποτήρι υπό κλίση.

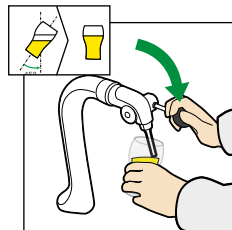

3. Ανοίξτε την κάνουλα.
4. Διανέμειτε μπίρα.

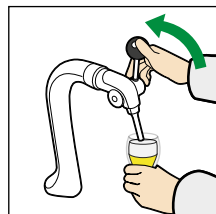

5. Κλείστε την κάνουλα όταν γεμίσει το ποτήρι. Στην υγεία σας!

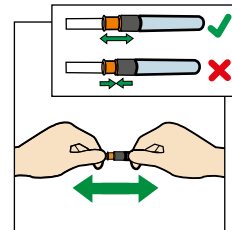

5. Ελέγξτε το στόμιο εκροής μπίρας.

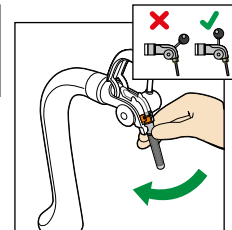

6. Εισαγάγετε το στόμιο εκροής μπίρας στην κάνουλα διανομής.

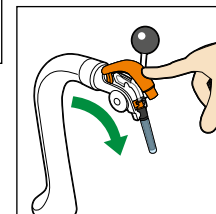

7. Κλείστε την κάνουλα διανομής.

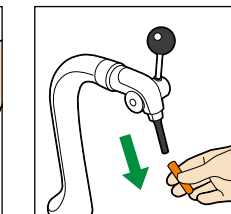

8. Αφαιρέστε το πώμα υγιεινής.

8.2 Αφαίρεση του βαρελιού

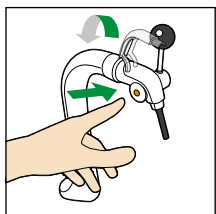

1. Πιέστε το μπουτόν για να ανοίξετε την κάνουλα διανομής.

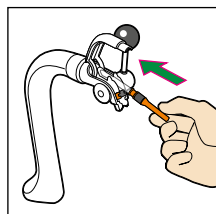

2. Αποσυνδέστε το στόμιο εκροής μπίρας.



3. Ανοίξτε το ψυγείο

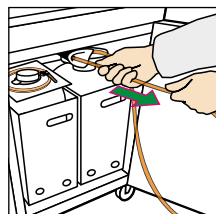

4. Αφαιρέστε τον σωλήνα μπίρας

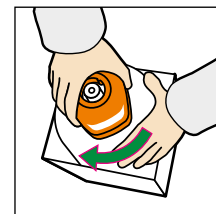

9. Τοποθετήστε το εργαλείο διανομής

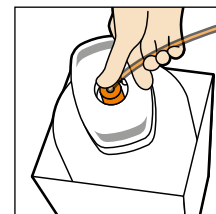

10. Τοποθετήστε τον σωλήνα μπίρας στο βαρελάκι αέρος

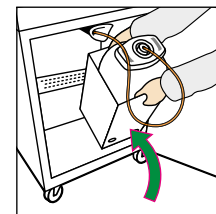

11. Τοποθετήστε το βαρελάκι αέρος στο ψυγείο

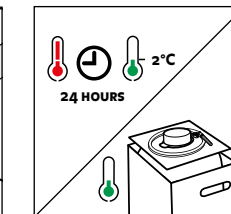

12. Χρησιμοποιήστε ένα προψυγμένο βαρελάκι ή περιμένετε 24 ώρες πριν από την κατανάλωση

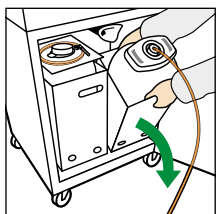

5. Αφαιρέστε τη σωλήνωση μπίρας.

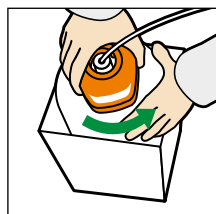

6. Αποσυνδέστε το εργαλείο διανομής

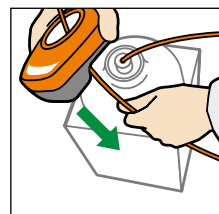

7. Αφαιρέστε τον σωλήνα μπίρας από το βαρελάκι αέρος



8. Ανακυκλώστε το βαρελάκι αέρος

8.3 Τοποθέτηση του βαρελιού

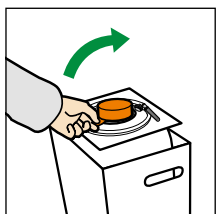

1. Αφαιρέστε το κάλυμμα

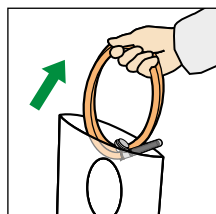

2. Βγάλτε τον σωλήνα μπίρας από τη συσκευασία

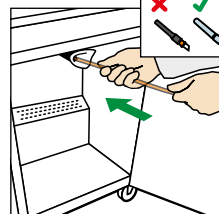

3/4. Εισαγάγετε τον σωλήνα μπίρας μαζί με το πώμα υγιεινής και σπρώξτε τον μέχρι να εμφανιστεί στην κάνουλα διανομής.

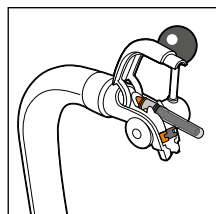

8.4 Πρόψυξη του βαρελιού

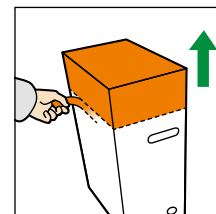

1. Αφαιρέστε το πάνω μέρος της συσκευασίας

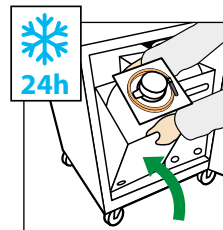
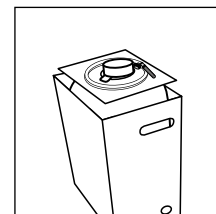

2. Τοποθετήστε το βαρελάκι αέρος στο ψυγείο

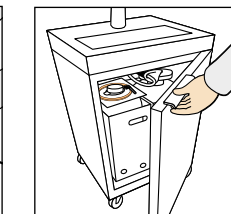

3. Κλείστε την πόρτα του ψυγείου



8. Οδηγίες χρήσης

8.5 Καθαρισμός

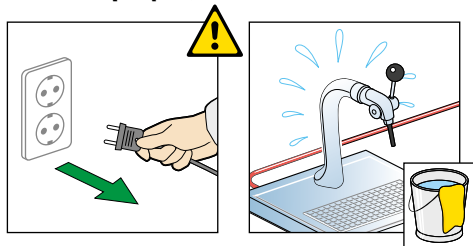

Πριν τον καθαρισμό, πάντα να κλείνετε τη συσκευή.

Καθαρισμός

- Μην αποσυναρμολογείτε το σύστημα διανομής. Μην ανοίγετε το μηχάνημα. Για οποιοδήποτε πρόβλημα, επικοινωνήστε με τον προμηθευτή σας.
- Πριν τον καθαρισμό, πάντα να κλείνετε τη συσκευή. Αποσυνδέστε την από το ρεύμα ή ξεβιδώστε ή κλείστε την ασφάλεια.
- Λόγω κινδύνου τραυματισμού και ζημιάς της συσκευής, δεν θα πρέπει να χρησιμοποιείτε ατμοκαθαριστές.



- Πριν τον καθαρισμό, πάντα να κλείνετε τη συσκευή. Αποσυνδέστε την από το ρεύμα ή ξεβιδώστε ή κλείστε την ασφάλεια.
- Καθαρίστε το εσωτερικό της συσκευής, τα εξαρτήματα εξοπλισμού και τα εξωτερικά τοιχώματα με χλιαρό νερό και λίγο απορρυπαντικό. Μη χρησιμοποιείτε σε καμία περίπτωση μέσα καθαρισμού με χονδρούς κόκκους ή οξέα ή χημικούς διαλύτες.
- Λόγω κινδύνου τραυματισμού και ζημιάς της συσκευής, δεν θα πρέπει να χρησιμοποιείτε ατμοκαθαριστές.
- Προσέχετε ώστε το νερό καθαρισμού να μην τρέξει μέσα στην αποστράγγιση ούτε να περάσει μέσα στις γρίλιες αερισμού ή τα ηλεκτρικά μέρη.
- Μη φθείρετε ή αφαιρέτε την ετικέτα τύπου στο εσωτερικό της συσκευής. Είναι πολύ σημαντική για το τμήμα εξυπηρέτησης πελατών.
- Η συσκευή θα πρέπει να καθαρίζεται 2 φορές τον χρόνο.

8.6 Μήνυμα συναγερμού

Η συσκευή διαθέτει συναγερμό ο οποίος ηχεί όταν η πόρτα της παραμένει ανοικτή για περισσότερο από 2 λεπτά. Κλείστε την πόρτα για να σταματήσει ο συναγερμός. Βεβαιωθείτε ότι και τα δύο βαρελάκια είναι τοποθετημένα σωστά.

9. Απενεργοποίηση της συσκευής

Αν η συσκευή πρόκειται να μείνει κλειστή για μεγάλο χρονικό διάστημα. Απενεργοποιήστε τη συσκευή και αποσυνδέστε την από το ρεύμα ή αφαιρέστε την ασφάλεια. Καθαρίστε τη συσκευή και αφήστε την πόρτα ανοικτή, προκειμένου να αποτρέψετε τη δημιουργία οσμών. Η συσκευή είναι σύμφωνη με τις σχετικές προβλέψεις ασφαλείας και οδηγίες της ΕΕ 2004/108/ΕΟΚ και 2006/95/ΕΟΚ.

10. Τεχνικά χαρακτηριστικά

Τεχνικά χαρακτηριστικά της εγκατάστασης βαρελίσιας μύρας David	
Εξωτερικές διαστάσεις ψυγείου (μη συμπεριλαμβανομένης της λαβής της πόρτας)	780 x 598,5 x 547 mm (ύψος x πλάτος x βάθος)
Παροχή ρεύματος	Βλ. πινακίδα τύπου στο εσωτερικό του ψυγείου
Ονομαστική ένταση ρεύματος ηλεκτρικής σύνδεσης	Βλ. πινακίδα τύπου στο εσωτερικό του ψυγείου
Κατηγορία κλίματος	7
Μέγιστα όρια συνθηκών λειτουργίας	+ 38°C / 75% σχετική υγρασία για εγκατάσταση με μία κάνουλα + 25°C / 75% σχετική υγρασία για εγκατάσταση με δύο κάνουλες *
Ελάχιστα όρια συνθηκών λειτουργίας	+ 10°C / 75% σχετική υγρασία
Εύρος τιμών ρύθμισης	+2°C έως +6°C
Προεπιλεγμένη τιμή ρύθμισης	+2°C (κλειδωμένη τιμή ρύθμισης)
Απόψυξη	Ο χώρος ψύξης αποψύχεται αυτόματα
Αποθήκευση βαρελιών	2 βαρελάκια μύρας David 20 λίτρων, συγκριμένων διαστάσεων
Χρόνος ψύξης (στους 38°C / 75% σχετική υγρασία)	Για ένα γεμάτο βαρελάκι μύρας, από τους +38°C στους +2°C, μέγιστος χρόνος: 24 ώρες
Χρόνος αλλαγής βαρελιού	Λιγότερο από 1 λεπτό
Ψυκτικό	Βλ. πινακίδα τύπου στο εσωτερικό του ψυγείου
Κατανάλωση ενέργειας (στους 25°C / 60% σχετική υγρασία)	Λιγότερο από 1,7 kWh/24 ώρες (σταθερή κατάσταση)
Βάρος ψυγείου	42 Kg
Στάθμη θορύβου	Λιγότερο από 50 dB(A)
Καθυστέρηση εκκίνησης	3 λεπτά
Φωτισμός ερμαρίου	Λαμπτήρας 15 Watt
Στήριγμα πάγκου	Ένα ή δύο στηρίγματα πάγκου με κυκλοφορία κρύου αέρα
Κάνουλα διανομής (DTA)	Γωνία διαδρομής 15 ή 90° (απαιτείται σύνδεση με σωλήνα μύρας μίας χρήσης)
Σύνδεσμος αέρος	Η προμήθεια αέρος γίνεται από τον συμπίεστή ούτως ώστε να διατηρείται η ιδανική πίεση πάνω από το σημείο ισορροπίας. Βαλβίδα ασφαλείας 3,6 bar.
Συμπίεστής	Συμπίεστής DSMU – αναβάθμιση: ρυθμίζεται από 0,75 έως 1,5 bar Συμπίεστής DSCU: ρυθμίζεται από 0,5 έως 3,0 bar
Διάρκεια διατήρησης	30 ημέρες μετά τη σύνδεση του δοχείου μύρας
Κατηγορία προστασίας I.P.	Για χρήση μόνο σε εσωτερικούς χώρους (IPX0)
Μήνυμα συναγερμού (ηχητικό)	Ο συναγερμός ενεργοποιείται όταν η πόρτα της συσκευής παραμένει ανοικτή για περισσότερο από 2 λεπτά ή όταν η θερμοκρασία του ερμαρίου παραμένει σε πολύ χαμηλά ή πολύ υψηλά επίπεδα για περισσότερο από 3 ώρες.
Δεν περιλαμβάνονται	• Δοχείο μύρας • Σωλήνας μύρας μίας χρήσης

* Η έκδοση με δύο κάνουλες έχει εγγυημένη απόδοση διανομής φρέσκιας μύρας για 30 ημέρες μόνο σε συνθήκες θερμοκρασίας περιβάλλοντος έως 25°C, λόγω της θερμοκρασίας της μύρας στον σωλήνα μύρας μίας χρήσης και την κάνουλα διανομής.

11. Αντιμετώπιση προβλημάτων

11.1 Αντιμετώπιση προβλημάτων του ψυγείου

Πρόβλημα	Πιθανή αιτία	Λύση
Πάρα πολύς αφρός	<ul style="list-style-type: none"> • Η μπίρα δεν έχει ηρεμήσει ακόμα. • Η μπίρα είναι πολύ ζεστή. • Το ψυγείο δεν είναι συνδεδεμένο στην πρίζα. • Η κάνουλα διανομής δεν άνοιξε πλήρως ή άνοιξε πολύ αργά. • Έχει τσακίσει η σωλήνωση μπίρας σε κάποιο σημείο. • Η ρύθμιση του συμπιεστή είναι πολύ ψηλή, η ροή της μπίρας υπερβολική. 	<ul style="list-style-type: none"> • Αφήστε το βαρελάκι για 6 ώρες προκειμένου να ηρεμήσει η μπίρα. • Ελέγξτε τότε τοποθετήθηκε το βαρελάκι στο ψυγείο. Το βαρελάκι πρέπει να ψυχθεί για τουλάχιστον 24 ώρες. • Συνδέστε το φιν του ψυγείου στην πρίζα και περιμένετε 24 ώρες. • Πιέστε τη λαβή προς το μέρος σας με μία γρήγορη κίνηση. • Ισιώστε τη σωλήνωση μπίρας. • Ελαττώστε την πίεση.
Δεν υπάρχει αρκετός αφρός	<ul style="list-style-type: none"> • Η ρύθμιση του συμπιεστή είναι πολύ χαμηλή • Έχει αποσυνδεθεί ο σύνδεσμος αέρος από το ανοιγμένο βαρελάκι 	<ul style="list-style-type: none"> • Αυξήστε την πίεση σε σημείο ψηλότερο από την κατάσταση ισορροπίας • Να μην αποσυνδέσετε ποτέ τον συνδετήρα αέρος από ένα ήδη ανοιγμένο βαρελάκι
Δεν βγαίνει (σχεδόν) καθόλου μπίρα από την κάνουλα	<ul style="list-style-type: none"> • Το βαρελάκι δεν είναι συνδεδεμένο σωστά. • There is a kink in the beer line or air hose. • Το βαρελάκι είναι άδειο. • Compressor switch off. • Air coupler is not activated. 	<ul style="list-style-type: none"> • Ελέγξτε τη σύνδεση με το βαρελάκι, βεβαιωθείτε ότι το πώμα ασφαλείας (στεγανοποιητικό φύλλο αλουμινίου) έχει αφαιρεθεί από το βαρελάκι. • Remove kink from the beer line or air hose. • Αντικαταστήστε το βαρελάκι.. • Check if compressor is on and is not in failure mode (see compressor manual) • Air coupler not properly twisted on keg.
Δεν έχει ενεργοποιηθεί ο σύνδεσμος αέρος	<ul style="list-style-type: none"> • Ο σύνδεσμος αέρος δεν είναι καλά και με στριφτό τρόπο τοποθετημένος στο βαρελάκι. 	<ul style="list-style-type: none"> • Στριψίτε τον σύνδεσμο αέρος στη θέση "ENERGO" ('ON')
Η μπίρα δεν είναι κρύα	<ul style="list-style-type: none"> • Το ψυγείο δεν είναι συνδεδεμένο στην πρίζα. • Το βαρελάκι δεν έχει ψυχθεί για αρκετό χρόνο. 	<ul style="list-style-type: none"> • Συνδέστε το φιν του ψυγείου στην πρίζα και περιμένετε 24 ώρες. • Ελέγξτε τότε τοποθετήθηκε το βαρελάκι στο ψυγείο. Το βαρελάκι πρέπει να ψυχθεί για τουλάχιστον 24 ώρες.
Η σωλήνωση μπίρας έχει κολλήσει στο στήριγμα πάγκου	<ul style="list-style-type: none"> • Το πώμα υγιεινής λείπει από το στόμιο εκροής μπίρας. • Υπάρχει κάποιο εμπόδιο στο στήριγμα πάγκου. 	<ul style="list-style-type: none"> • Τραβήξτε προς τα πίσω τη σωλήνωση μπίρας και τοποθετήστε το πώμα υγιεινής (το πώμα υγιεινής είναι απαραίτητο για την τοποθέτηση του σωλήνα μπίρας μίας χρήσης). • Επικοινωνήστε με τον προμηθευτή σας.
Ο συναγερμός της πόρτας δεν σταματά	<ul style="list-style-type: none"> • Η πόρτα δεν έχει κλείσει εντελώς. • Η θερμοκρασία του ερμαρίου έχει παραμείνει σε πολύ χαμηλά ή πολύ υψηλά επίπεδα για περισσότερο από 3 ώρες. 	<ul style="list-style-type: none"> • Βεβαιωθείτε ότι τα βαρελάκια είναι τοποθετημένα στη σωστή θέση, κλείστε την πόρτα. • Πατήστε MUTE στον ελεγκτή για να σταματήσει ο συναγερμός. Ελέγξτε το σύστημα. Βεβαιωθείτε ότι η ροή αέρα είναι ανεμπόδιστη.

Σε περίπτωση που δεν είναι δυνατή η επίλυση ενός προβλήματος, επικοινωνήστε με τον προμηθευτή σας.

11.2 Αντιμετώπιση προβλημάτων του συμπιεστή

Ο ενδείκτης κατάστασης δίνει στον χρήστη πληροφορίες για την υφιστάμενη κατάσταση (σφάλματος) του συμπιεστή. Έτσι ο χρήστης έχει μια πρώτη ευκαιρία για την ανίχνευση του προβλήματος.

Πρόβλημα	Πιθανή αιτία	Λύση
o.P.	<ul style="list-style-type: none"> • Είναι πολύ ψηλή η πίεση του συστήματος. 	<ul style="list-style-type: none"> • Ελέγξτε τους συνδεδεμένους σωλήνες αέρος για τυχόν φραξίματα
u.P.	<ul style="list-style-type: none"> • Είναι πολύ χαμηλή η πίεση του συστήματος 	<ul style="list-style-type: none"> • Ελέγξτε τους συνδεδεμένους σωλήνες αέρος και συνδέσμους για διαρροές
r.o.	<ul style="list-style-type: none"> • Ο συμπιεστής έχει λειτουργήσει αδιάκοπα για υπερβολικό χρόνο. 	<ul style="list-style-type: none"> • Ελέγξτε το συνδεδεμένο σύστημα αέρος για διαρροές • Περιορίστε τη χρήση του συμπιεστή • Συμβουλευτείτε την Heineken
a.t.	<ul style="list-style-type: none"> • Είναι πολύ ψηλή η θερμοκρασία του συμπιεστή. 	<ul style="list-style-type: none"> • Ελέγξτε αν ο συμπιεστής είναι τοποθετημένος σε κατάλληλα αεριζόμενο σημείο • Περιορίστε τη χρήση του συμπιεστή • Συμβουλευτείτε την Heineken
99.	<ul style="list-style-type: none"> • Ο συμπιεστής έχει πάθει υπερθέρμανση ή χρησιμοποιήθηκε υπερβολικά, και τέθηκε εκτός λειτουργίας. Ένα χρονόμετρο δείχνει με αντίστροφη μέτρηση την περίοδο ψύξεως (99 – 0). 	<ul style="list-style-type: none"> • Ελέγξτε την προειδοποίηση r.o. ή a.t.
Άδειο	<ul style="list-style-type: none"> • Ο συμπιεστής δεν τροφοδοτείται από την ηλεκτρική παροχή. 	<ul style="list-style-type: none"> • Ελέγξτε αν το καλώδιο της ηλεκτρικής παροχής είναι καλά συνδεδεμένο / δεν έχει πάθει ζημιά • Ελέγξτε το σημείο της πρίζας εναλλασσόμενου ρεύματος • Αντικαταστήστε την καμένη ασφάλεια με μια ανταλλακτική ασφάλεια • Συμβουλευτείτε την Heineken

Σε περίπτωση που δεν είναι δυνατή η επίλυση ενός προβλήματος, επικοινωνήστε με τον προμηθευτή σας.

