

DAVID

CLASSIC GREEN

Manual do utilizador (Translation)



Content

1. Conselhos e instruções de segurança	4
1.1 Geral	4
1.2 Trabalhar com CO ₂	5
1.3 Áreas de frigorífico	6
1.4 Contacto de clientes	6
2. Introdução	6
3. Indicações para protecção do meio ambiente	7
4. Campo de utilização do aparelho	7
5. Classe de clima	7
6. Preparação	8
6.1 Instalação	8
6.2 Ligação eléctrica	8
6.3 Ligar e desligar o aparelho	8
7. Estrutura do produto e lista de peças	10
7.1 Versão encastrável	10
7.2 Versão móvel	11
8. Instruções de utilização	12
8.1 Servir cerveja	12
8.2 Retirar o barril	12
8.3 Montar o barril	12
8.4 Substituir / ligar o cilindro de CO ₂	13
8.5 Limpeza	14
8.6 Mensagem de alarme	14
9. Desligar o aparelho	14
10. Especificações técnicas	15
11. Resolução de problemas	16

1. Conselhos e instruções de segurança

1.1 Geral

- Afim de evitar danos pessoais e materiais, o desempacotamento e a instalação do aparelho deverão ser feitos por duas pessoas.
- Se verificar a existência de danos no aparelho, contacte o fornecedor antes de efectuar a ligação.
- Para um funcionamento com a máxima segurança, deverão respeitar-se escrupulosamente todas as indicações deste manual na montagem e ligação do aparelho à corrente.
- Em caso de avaria, desligar o aparelho da corrente. Quer puxando a ficha quer desligando ou retirando o fusível.
- Para desligar o aparelho da corrente, puxar não o fio mas a ficha.
- Para que o utilizador não corra qualquer risco, quaisquer reparações ou intervenções no aparelho devem ser efectuadas exclusivamente pelos nossos serviços técnicos ou por técnicos especializados. O mesmo se aplica à substituição do cabo de ligação à corrente.
- Nunca use o aparelho com um cabo de alimentação danificado. Qualquer cabo de alimentação danificado deve ser substituído imediatamente.
- Não manusear chamas descobertas ou fontes de inflamação no interior do aparelho. Ao transportar ou limpar o aparelho, proceder de forma a não danificar o sistema de circulação do agente refrigerador. Se, no entanto, tal acontecer, não aproximar fontes de inflamação e arejar bem o compartimento.
- O aparelho não é indicado para utilização em áreas expostas a riscos de explosão.
- Não utilizar a base, as gavetas, as portas, etc., como estribo ou apoio.
- Este aparelho não é próprio para pessoas (e também crianças) com deficiências físicas, sensoriais ou mentais, ou para pessoas que não tenham experiência e conhecimento suficientes, a não ser que, no início da sua utilização, tenham sido supervisionadas ou lhes tenham sido dadas, por uma pessoa responsável pela segurança, as instruções necessárias sobre segurança. Para sua protecção, as crianças não devem ficar sozinhas sem vigilância, para garantir que não brincam com o aparelho.
- Evitar contacto prolongado da pele com superfícies frias ou produtos refrigerados ou congelados. Isso pode causar dores, sensação de surdez e hipotermia. Se houver necessidade de contacto prolongado com a pele, tomar medidas de prevenção, como por ex. o uso de luvas.
- O acesso à área de serviço está reservado a pessoas que tenham conhecimento e experiência prática do aparelho.
- O aparelho só pode ser instalado em locais onde a sua utilização e manutenção estejam restritas a pessoal técnico qualificado.
- Para evitar riscos de intoxicação alimentar, não deverão consumir-se alimentos que já tenham ultrapassado o prazo de armazenamento.
- Não utilizar aparelhos eléctricos no interior do aparelho.

- Não guardar no aparelho materiais explosivos ou 'sprays' com agentes de propulsão inflamáveis, como o butano, o propano, o pentano, etc., pois a ligação dos componentes eléctricos poderá detoná-los caso ocorra uma fuga fortuita de gases. Este tipo de 'sprays' são identificáveis pela indicação do conteúdo ou pelo desenho de uma chama.
- No caso de aparelhos com fechadura, não guardar a chave perto do aparelho nem ao alcance das crianças.
- O aparelho foi concebido para ser utilizado em espaços fechados. Não instalar e colocar o aparelho em funcionamento ao ar livre, ou em zonas onde fique sujeito a humidade elevada ou salpicos de água.
- O aparelho não é indicado para instalação em áreas onde possa ser usado um jato de água.
- As lâmpadas destinadas a fins especiais (lâmpadas incandescentes, LED, fluorescentes) dentro do electrodoméstico destinam-se a iluminar o interior do aparelho e não são apropriadas para a iluminação de espaços de habitação.
- Altura de montagem máxima para utilizar o sistema David: 2 km acima do nível do mar.
- Manuseie com todo o cuidado a máquina de imperial David.
- Não desmonte o sistema de distribuição. Não abra a máquina. Se surgir qualquer problema entre em contacto com o seu fornecedor.

1.2 Trabalhar com CO₂

- **O dióxido de carbono (CO₂) é um gás perigoso. Se notar alguma fuga de gás, deverá verificar todo o sistema. Se o distribuidor estiver ligado ao barril, deverá encontrar-se bloqueado.**
- **Os cilindros de gás encontram-se sob pressão elevada (até 80 bar), pelo que deverá manuseá-los com cuidado.**
- **Não deixe cair os cilindros de gás.**
- **Não exponha os cilindros a temperaturas elevadas.**
- **Apenas os funcionários do seu fornecedor deverão efectuar a manutenção ou reparação de problemas técnicos.**
- **Ligue sempre os cilindros de gás à válvula de redução.**
- **Nunca tente ligar o cilindro de gás directamente ao barril de cerveja.**
- **Nunca tente ligar o cilindro de gás a qualquer equipamento que não tenha sido providenciado pelo fornecedor da cerveja.**
- **Mantenha sempre o cilindro na posição vertical durante a sua utilização.**
- **Nunca retire os acessórios dos cilindros de gás ou dos barris.**



1.3 Áreas de frigorífico

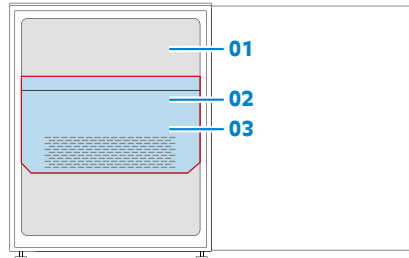

Legenda

- 01 Área de utilizador
- 02 Área de serviço atrás da cobertura
- 03 Cobertura

1.4 Contacto de clientes

Quando entrar em contacto com o seu fornecedor ou com o Serviço de Manutenção, mencione o modelo e o número de série do seu aparelho. Ambos encontram-se na placa de identificação dentro do gabinete de refrigeração.

Poderá fazer o download do manual de utilização para o seu aparelho no website da Heineken (www.draughtsystems.heineken.com).

2. Introdução

A máquina de imperial David Classic Green foi concebida especificamente para facilitar a utilização de dois barris de forma higiénica e bem refrigerada.

O novo sistema de refrigeração permite o rápido arrefecimento de novos barris (quentes) e apresenta ainda uma coluna e um tubo para a cerveja igualmente refrigerados, mesmo a uma temperatura ambiente elevada.

O sistema refrigerador utiliza refrigerante de tipo Hidrocarboneto e componentes altamente eficazes, para reduzir o consumo de energia e o impacto ambiental.

Neste manual do utilizador poderá encontrar instruções acerca da utilização da máquina de imperial. Irá ainda encontrar os regulamentos de segurança que deverá respeitar durante a utilização da máquina. Mantenha sempre este manual próximo da máquina de imperial, para poder consultá-lo sempre que necessário.

Antes da colocação em funcionamento, ler o manual de utilização

3. Indicações para protecção do meio ambiente

**O material de embalagem não é um brinquedo.
As películas de plástico podem asfixiar as crianças!**



- As embalagens devem ser levadas a um posto público de recolha.

O aparelho desactivado contém ainda materiais reutilizáveis, pelo que não deve ser deitado ao lixo comum que não foi sujeito a triagem.

- Os aparelhos que deixem de estar em uso deverão ser desactivados. Retirar a ficha, cortar o fio eléctrico e tornar inutilizável o fecho para evitar que alguma criança, ao brincar, possa ficar trancada dentro do aparelho.
- Durante a recolha do aparelho desactivado, tenha o cuidado de não danificar o sistema de circulação do agente refrigerador.
- Encontrará informação sobre o fluido refrigerador contido na placa de características.
- A eliminação de aparelhos desactivados deverá ser feita de maneira técnica e profissional segundo as normas e leis locais vigentes.



4. Campo de utilização do aparelho

- O aparelho destina-se apenas à refrigeração de barris de cerveja e de barris de bebidas não alcoólicas ou com baixo teor de álcool.
- No caso de refrigeração comercial/industrial de alimentos devem ser tidos em consideração os regulamentos legais em vigor.
- O aparelho não é indicado para o armazenamento e refrigeração de medicamentos, plasma sanguíneo, preparado laboratoriais ou outros produtos e substâncias semelhantes abrangidas pela directiva para produtos medicinais 2007/47/CE.
- A utilização incorrecta do aparelho poderá conduzir à danificação ou deterioração dos produtos armazenados.
- Além disso, o aparelho não está indicado para utilização em zonas com um potencial risco de explosão.

5. Classe de clima

O aparelho foi concebido para funcionar a diferentes temperaturas ambientes, consoante as classes de clima. Os limites máximos e mínimos de temperatura não devem ser ultrapassados.

	Temperatura ambiente	Humidade relativa
Torneira simples	+10 °C a +38 °C	75% RH
Torneira dupla	+10 °C a +25 °C *	75% RH

* Garantia de cerveja fresca durante 30 dias apenas para o sistema de torneira dupla com temperaturas ambiente até 25°C, devido à temperatura da cerveja no tubo e na torneira.

6. Preparação

6.1 Instalação

- Evite instalar o aparelho num local de incidência directa dos raios solares ou nas proximidades de fogões, aque-cedores, etc.
- O pavimento deve ser nivelado e plano. Compensar eventuais irregularidades ajustando os pés reguláveis do aparelho.
- Certificar-se de que o aparelho dispõe sempre de uma boa ventilação e arejamento.
- Segundo a norma EN 378 o local de instalação do aparelho deve apresentar um volumen de 1 m³ por cada 8 g de agente refrigerador R 600a, para que em caso de derramamento do agente refrigerador não pode formar-se uma mistura inflamable do gas e ar neste local. O volumen de agente refrigerador è indicado na placa de características no interior do aparelho.
- Não ligar o aparelho com outros aparelhos com ajuda de um cabo de prorrogação - perigo de sobreaquecimento.
- Antes de deslocar o equipamento para outro local, certifique-se de que retira a ficha do fornecimento de energia eléctrica.

6.2 Ligação eléctrica

O aparelho só deverá ser ligado à corrente por meio de uma tomada com contacto de segurança devidamente instalada.



O tipo de corrente (alternada) e voltagem do local de instalação devem corresponder às indicadas na placa de características do aparelho. A tomada deverá estar protegida por um fusível de, pelo menos, 10 A (Max 16 A), ser facilmente acessível e não se situar por detrás do aparelho.

A tomada de alimentação deve continuar acessível depois de o aparelho ter sido encastrado.

6.3 Ligar e desligar o aparelho

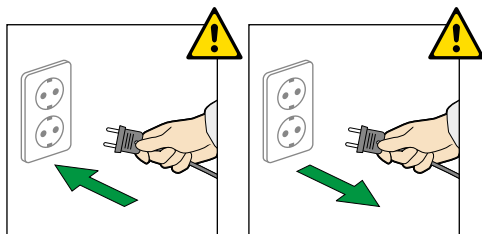

Ligar: Ligar a ficha do aparelho à tomada de corrente para ligar o aparelho.

Desligar: Desligando a ficha do aparelho da tomada de corrente.

7. Estrutura do produto e lista de peças

7.1 Versão encastrável

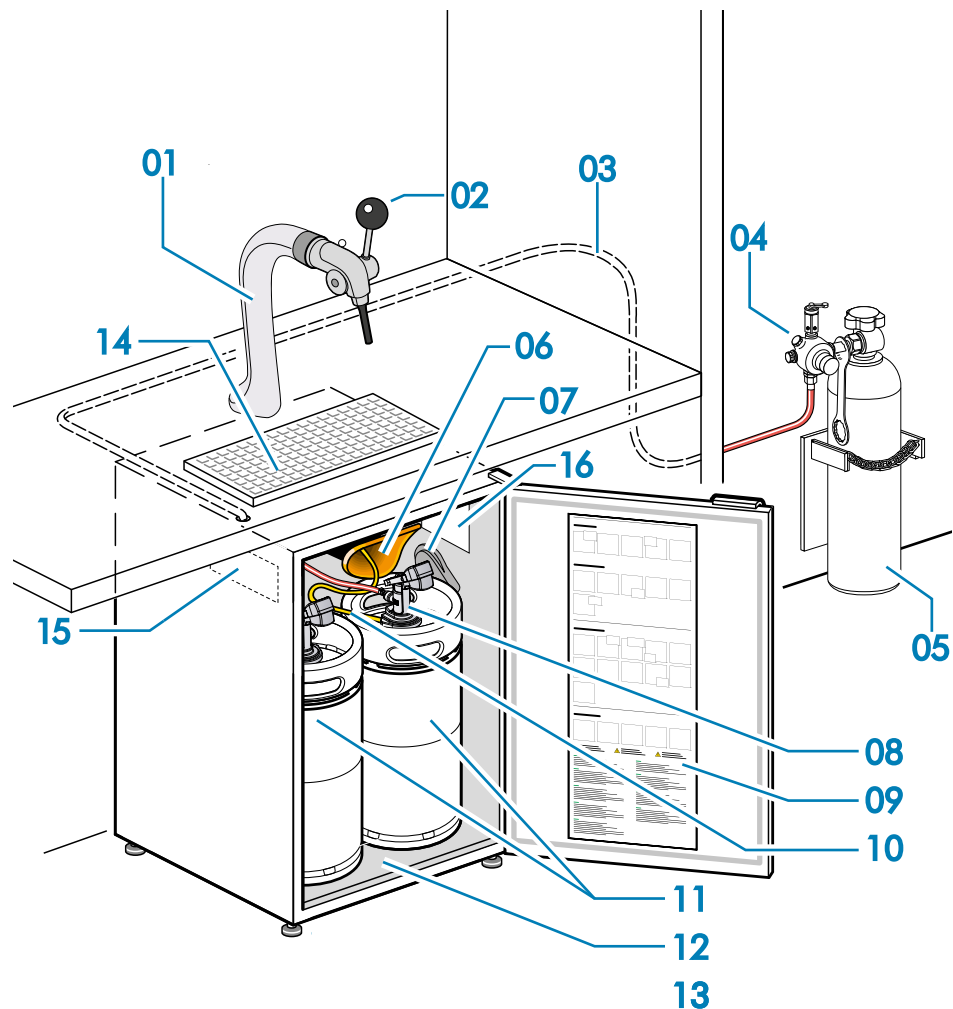

Lista de peças:

- | | |
|-------------------------------------|------------------------------|
| 01 Coluna | 10 Tubo da cerveja |
| 02 Torneira | 11 Barril de cerveja |
| 03 Tubo de CO ₂ | 12 Frigorífico |
| 04 Válvula de redução | 13 Pés reguláveis |
| 05 Cilindro de CO ₂ | 14 Tabuleiro para gotas |
| 06 Tubo de entrada da cerveja | 15 Chapa com o modelo |
| 07 Suporte do distribuidor | (no interior do frigorífico) |
| 08 Distribuidor manual | 16 Luz do frigorífico |
| 09 Autocolante para consulta rápida | |

7.2 Mobile version

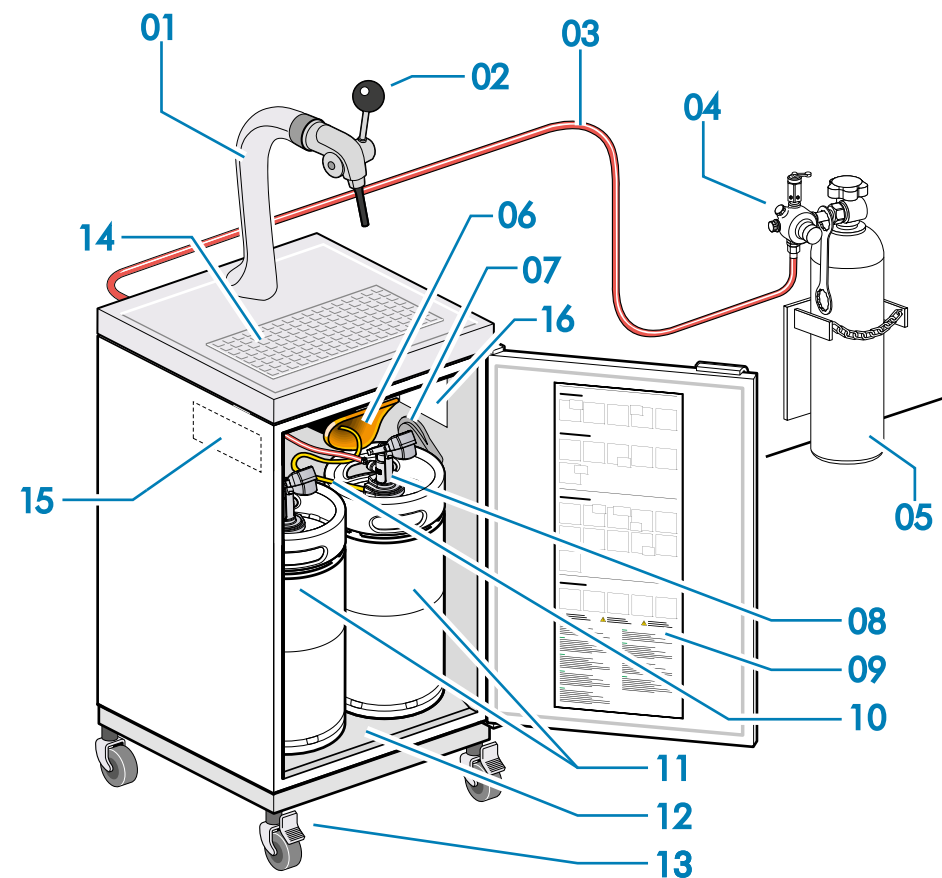

Versão móvel

Lista de peças:

- | | |
|-------------------------------------|------------------------------|
| 01 Coluna | 10 Tubo da cerveja |
| 02 Torneira | 11 Barril de cerveja |
| 03 Tubo de CO ₂ | 12 Frigorífico |
| 04 Válvula de redução | 13 Plataforma móvel |
| 05 Cilindro de CO ₂ | 14 Tabuleiro para gotas |
| 06 Tubo de entrada da cerveja | 15 Chapa com o modelo |
| 07 Suporte do distribuidor | (no interior do frigorífico) |
| 08 Distribuidor manual | 16 Luz do frigorífico |
| 09 Autocolante para consulta rápida | |

8. Instruções de utilização

8.1 Servir cerveja

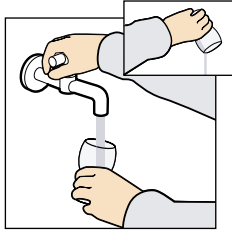

1. Utilize sempre copos enxaguados com água.

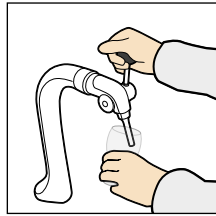

2. Mantenha o copo numa posição inclinada.

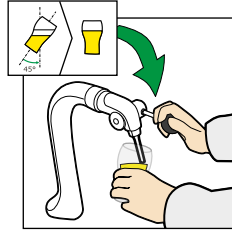

3. Abra a torneira.

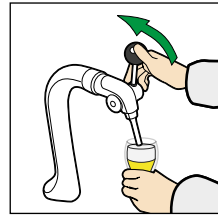

4. Encha o copo.
5. Feche a torneira quando o copo estiver cheio. Saúde!

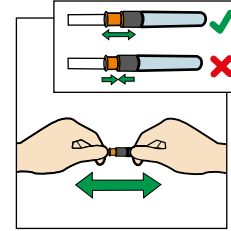

5. Verifique o bocal para a cerveja.

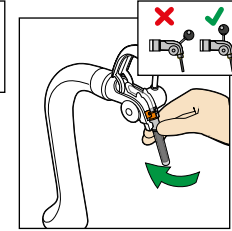

6. Introduza o bocal para a cerveja na torneira.

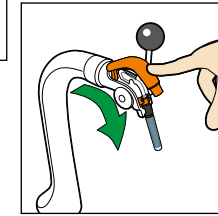

7. Feche a torneira.

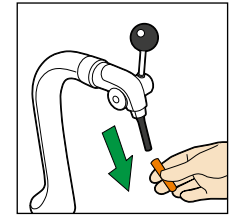

8. Retire a tampa higiénica.

8.2 Retirar o barril

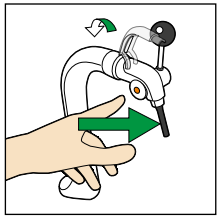

1. Pressione o botão para abrir a torneira.

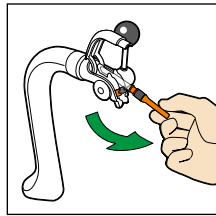

2. Desligue o bocal para a cerveja.

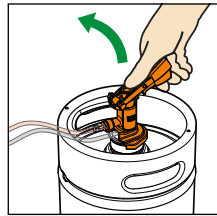

3. Desactive o distribuidor pressionando o respectivo botão.

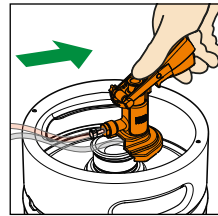

4. Desligue o distribuidor.

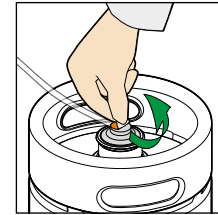

9. Retire o selo de alumínio

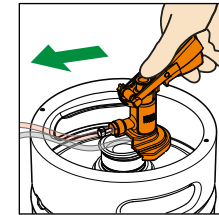

10. Coloque o distribuidor

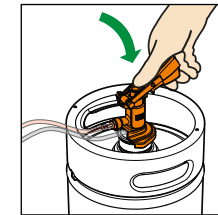

11. Active o distribuidor pressionando o respectivo botão.

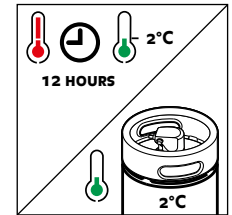

12. Aguarde 12 horas antes de servir ou de utilizar o barril pré-refrigerado

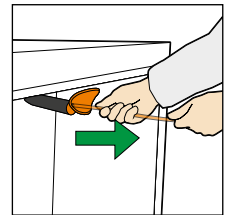

5. Retire o tubo da cerveja.

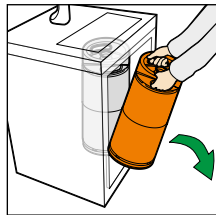

6. Remova o barril.

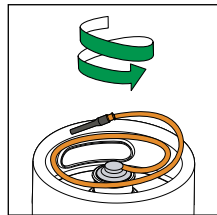

7. Coloque o tubo da cerveja no interior do aro do barril.

8.3 Montar o barril

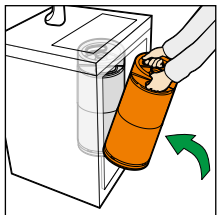

1. Coloque o novo barril.

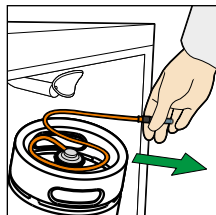

2. Desenrole o tubo da cerveja do barril frio.

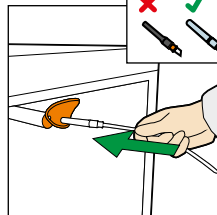

3. Introduza o tubo da cerveja com a tampa higiénica.

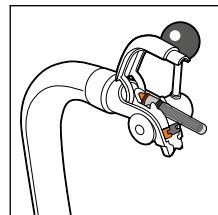

4. Pressione-o até que este surja na torneira.

8.4 Substituir / ligar o cilindro de CO₂

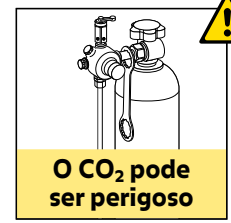

O CO₂ pode ser perigoso

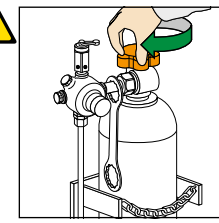

1. Feche o cilindro de gás.

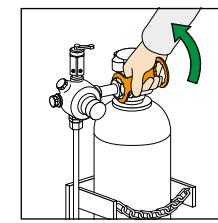

2. Desligue a válvula de redução manualmente.

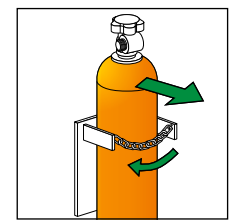

3. Desligue a corrente de segurança e retire o cilindro vazio.

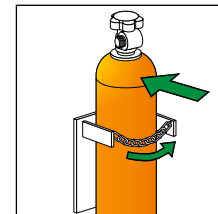

4. Monte e fixe o novo cilindro.

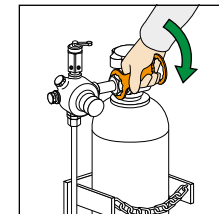

5. Ligue a válvula de redução manualmente.

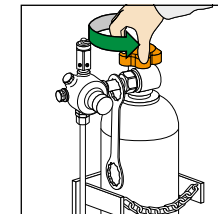

6. Abra o cilindro.

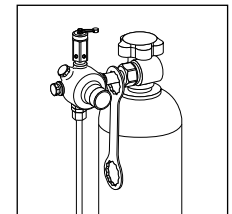

7. Funciona apenas quando o cilindro de CO₂ se encontra aberto e contém CO₂ suficiente

8.5 Limpeza

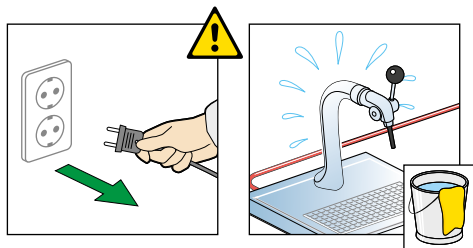

Antes de se proceder à limpeza do aparelho, colocá-lo fora de funcionamento.

Limpeza



- **Não desmonte o sistema de distribuição. Não abra a máquina.**
Se surgir qualquer problema, entre em contacto com o seu fornecedor.
- **Antes de se proceder à limpeza do aparelho, colocá-lo fora de funcionamento.**
Desligar a ficha do aparelho da tomada de corrente, ou desparafusar/desactivar o fusível ligado a montante.
- **Não utilizar aparelhos de limpeza por vapor! Perigo de lesões e danos materiais.**

- Lavar o interior e o exterior do aparelho e os acessórios com água tépida, a que pode adicionar -se um pouco de detergente utilizado na lavagem de louça. Não utilizar produtos ácidos ou abrasivos ou solventes químicos.
- Deverá ter-se o cuidado de não deixar entrar água na grelha de ventilação, nem em nenhuma das partes eléctricas do aparelho.
- Não remover nem danificar a placa de características, que se encontra no interior do aparelho, pois é importante para os serviços de assistência a clientes.
- O aparelho deve ser limpo 2 vezes por ano.

8.6 Mensagem de alarme

O equipamento inclui um alarme que é accionado de imediato, caso a porta esteja aberta durante mais de 2 minutos. Feche a porta para parar o alarme. Certifique-se de que ambos os barris estão correctamente colocados.

9. Desligar o aparelho

Quando o aparelho é colocado fora de funcionamento durante um período prolongado, dever-se-á desligá-lo. Para tal, desligar a ficha do aparelho da tomada de corrente ou desparafusar/desligar os fusíveis ligados a montante. Limpar o aparelho e deixar a porta aberta, para evitar a formação de cheiros.

O aparelho é respeita as normas de segurança aplicáveis, bem como as directivas 2004/108/CE e 2006/95/CE da Comunidade Europeia.

10. Especificações técnicas

Especificações técnicas da máquina de imperial David Green	
Dimensões externas do frigorífico (excluindo a pega da porta)	780 x 598,5 x 547 mm (altura x largura x profundidade)
Alimentação da rede	Consulte a etiqueta do tipo no interior do frigorífico.
Corrente eléctrica	Consulte a etiqueta do tipo no interior do frigorífico.
Classe climática	7
Condições de trabalho máximas	+ 38°C / 75% de humidade relativa para torneira simples + 25_ / 75% de humidade relativa para torneira dupla *
Condições de trabalho mínimas	+ 10°C / 75% de humidade relativa
Intervalo do ponto de regulação	+ 2°C a +6°C
Ponto de regulação padrão	+ 2°C (ponto de regulação bloqueado)
Descongelação	O compartimento refrigerador descongela automaticamente.
Armazenamento de barris	Dois barris de cerveja de 20 litros de dimensões específicas
Período de refrigeração (a 38°C / 75% HR)	A refrigeração (de +38°C para +2°C) de um barril de cerveja cheio demora no máximo 24 horas
Troca de barris	Menos de 1 minuto
Refrigerante	Consulte a etiqueta do tipo no interior do frigorífico.
Consumo de energia (a 25°C / 60% HR)	Inferior a 1,7 kWh/24h (estado estável)
Peso do frigorífico	42 kg
Nível de ruído	Inferior a 50 dB(A)
Arranque retardado	3 Minutos
Iluminação da caixa	LED de 3 Watt
Coluna	Uma ou duas colunas com refrigeração a ar
Torneira (DTA)	Ângulo de inclinação de 15 ou 90 graus (deverá encontrar-se ligada ao tubo da cerveja descartável).
Distribuidor manual (DHT)	Distribuidor para David de operação manual.
Válvula de redução de CO₂	Montado na garrafa de CO ₂ . Pré-definido para 0,7 bar (ajustável para um valor entre 0,6 e 1,2 bar) para manter um correcto nível de pressão.
Durabilidade	30 dias após a ligação ao barril de cerveja
Classificação I.P.	Apenas para utilização no interior (IPX0)
Alarme (acústico)	O alarme é accionado quando a porta permanece aberta por um período superior a 2 minutos ou quando a temperatura da caixa é demasiado baixa ou alta por um período superior a 3 horas.
Não incluído	• Cilindro de CO ₂ • Barril de cerveja • Tubo de cerveja descartável

* Garantia de cerveja fresca durante 30 dias apenas para o sistema de torneira dupla com temperaturas ambiente até 25°C, devido à temperatura da cerveja no tubo e na torneira.

11. Resolução de problemas

Problema	Causa possível	Solução
Demasiada espuma	<ul style="list-style-type: none"> • A cerveja não descansou o suficiente. • A cerveja está demasiado quente. • O frigorífico não está ligado. • A torneira não foi completamente aberta ou foi aberta muito lentamente. • O tubo da cerveja está dobrado. • O barril está (quase) vazio. 	<ul style="list-style-type: none"> • Deixe o barril em descanso durante 6 horas. • Verifique a hora a que o barril foi colocado no frigorífico. O barril deverá ser refrigerado durante pelo menos 12 horas. • Introduza a ficha do frigorífico na tomada e aguarde 12 horas. • Puxe a alavanca num movimento rápido. • Desdobre o tubo da cerveja. • Utilize um novo barril.
Quase não corre cerveja pela torneira.	<ul style="list-style-type: none"> • A ligação ao barril não foi correctamente efectuada. • O tubo da cerveja ou do CO₂ está dobrado. • O barril está vazio. • O cilindro de CO₂ está vazio. 	<ul style="list-style-type: none"> • Verifique a ligação ao barril, certifique-se de que o selo inviolável (selo de alumínio) foi retirado do barril. • Desdobre o tubo da cerveja ou de CO₂. • Substitua o barril. • Substitua o cilindro de CO₂ e volte a ligar o distribuidor.
A cerveja não está fria.	<ul style="list-style-type: none"> • O frigorífico não está ligado. • O barril não arrefeceu o suficiente. 	<ul style="list-style-type: none"> • Introduza a ficha do frigorífico na tomada e aguarde 12 horas. • Verifique a hora a que o barril foi colocado no frigorífico. O barril deverá ser refrigerado durante pelo menos 12 horas.
O tubo da cerveja está encravado na coluna.	<ul style="list-style-type: none"> • A tampa higiénica do bocal desapareceu. • A coluna está obstruída. 	<ul style="list-style-type: none"> • Retire o tubo da cerveja e coloque a tampa higiénica. (a tampa higiénica é necessária para montar o tubo de cerveja descartável) • Entre em contacto com o seu fornecedor.
O alarme da porta não pára de tocar.	<ul style="list-style-type: none"> • A porta não está completamente fechada. • Há mais de 3 horas que a temperatura da caixa é demasiado baixa ou demasiado alta. 	<ul style="list-style-type: none"> • Certifique-se de que os barris estão colocados correctamente e feche a porta. • Pressione 'mute' no controlador para desactivar o alarme. Verifique o sistema. Certifique-se de que não existe uma obstrução.
Se o problema não ficar resolvido, entre em contacto com o seu fornecedor.		

