

DAVID

CLASSIC GREEN

Manual de usuario (Translation)



Content

1. Advertencias concernientes a la seguridad	4
1.1 Generalidades	4
1.2 Advertencias sobre el CO ₂	5
1.3 Áreas de refrigeración	6
1.4 Contacto con el servicio al cliente	6
2. Introducción	6
3. Sugerencias para la desestimación de aparatos y material de embalaje	7
4. Ámbito de uso del aparato	7
5. Tipo climatológico	7
6. Preparación	8
6.1 Emplazamiento	8
6.2 Conexión eléctrica	8
6.3 Conexión/Desconexión del aparato	8
7. Estructura del producto y listado de partes	10
7.1 Versión de fábrica	10
7.2 Versión móvil	11
8. Instrucciones de uso	12
8.1 Servir cerveza	12
8.2 Retirar el barril	12
8.3 Colocar el barril	12
8.4 Cambiar / conectar el cilindro de CO ₂	13
8.5 Limpieza	14
8.6 Mensaje de alarma	14
9. Desconexión del aparato (ausencias pro-longadas)	14
10. Especificaciones técnicas	15
11. Resolución de problemas	16

1. Advertencias concernientes a la seguridad

1.1 Generalidades

- El desembalaje y el emplazamiento del aparato deberá llevarse a cabo por dos personas, a fin de evitar daños personales y materiales.
- En caso de un aparato dañado, antes de proceder a su conexión, consultar con el distribuidor.
- Para que quede garantizado el perfecto funcionamiento del aparato, proceder a su montaje y conexión sólo de acuerdo con las indicaciones respectivas de las 'Instrucciones de manejo'.
- En caso de anomalías, desconectar el aparato de la red eléctrica (sacando el enchufe o desactivando el fusible).
- No tirar del cable, sino del enchufe de la clavija.
- Cualquier trabajo de reparación o mantenimiento deberá realizarse exclusivamente por personal autorizado del Servicio Técnico. De lo contrario podrían originarse riesgos considerables para el usuario. Lo mismo rige para la sustitución del cable de conexión.
- Nunca use el aparato con un cable dañado. Los cables dañados deben ser inmediatamente reemplazados.
- En el interior del aparato no se deberá manipular con llamas vivas o mecanismos de ignición. Al transportar y limpiar el aparato se ha de proceder con precaución, a fin de no dañar las conducciones del circuito de frío. En el caso de haberse producido algún deterioro en dicho sistema: mantener alejada cualquier fuente de ignición y procurar una buena ventilación de la estancia.
- El aparato no está preparado para su uso en áreas con riesgo de explosiones accidentales.
- El panel de zócalo, los cajones o la puerta no sirven para subirse o apoyarse.
- Este aparato no está destinado a ser utilizado por personas (incluidos niños) con discapacidades físicas, sensoriales o mentales, o por personas que no dispongan de suficiente experiencia y conocimientos, a no ser que una persona responsable de su seguridad les haya instruido o supervisado inicialmente en la utilización del aparato. Los niños deben estar siempre bajo supervisión, para asegurar que no juegan con el aparato.
- Evite el contacto constante de la piel con las superficies frías o con los productos refrigerados o congelados. Se pueden provocar dolores, sensación de entumecimiento y congelaciones. En caso de contacto de la piel constante y prolongado, prevea medidas de protección, p. ej. la utilización de guantes.
- El acceso al área de servicio debe quedar restringido a personas con experiencia en el manejo del aparato.
- El aparato solo se puede instalar en lugares donde su uso y mantenimiento esté restringido a personal cualificado.
- No se deberán consumir los alimentos pasados de la fecha de caducidad. Riesgo de intoxicación.

- El aparato no sirve para almacenar materias explosivas o envases a presión con propelentes inflamables (como butano, propano, pentano o similares). El gas de un escape fortuito podría inflamarse debido a los componentes eléctricos. Tales envases a presión suelen llevar su composición impresa o el símbolo de la llama.
- No utilizar aparatos eléctricos en el interior del aparato.
- En caso de aparatos con cerradura, nunca guardar la llave en las proximidades del mismo o al alcance de los niños.
- El aparato está diseñado para utilizarse en espacios cerrados. No ponga en funcionamiento el aparato en un lugar al aire libre, expuesto a la humedad ni a las salpicaduras de agua.
- Las lámparas para usos especiales (bombillas, diodos, lámparas fluorescentes) que se hallan en el aparato se han concebido para la iluminación de su interior y no sirven de luz ambiental.
- El aparato no debe instalarse en zonas en las que pueda recibir el impacto de chorros de agua.
- Altitud máxima de la instalación para el sistema David: 2 km por encima del nivel del mar.
- Tenga cuidado al manejar la instalación de grifo de cerveza David.
- No desmonte el sistema dispensador. No abra la máquina. Si tiene algún problema, póngase en contacto con su proveedor.

1.2 Advertencias sobre el CO2

- **El gas de dióxido de carbono (CO2) es peligroso. Si percibe una fuga de gas, compruebe todo el sistema. Si la herramienta del dispensador está conectada al barril deberá bloquearla.**
- **Los cilindros de gas están sometidos a alta presión (hasta 80 bares). Por este motivo deben manejarse con cuidado.**
- **No deje caer los cilindros de gas.**
- **No exponga los cilindros a altas temperaturas.**
- **Sólo los mecánicos del proveedor están autorizados a realizar trabajos de mantenimiento o reparación de los posibles fallos técnicos.**
- **Conecte siempre los cilindros de gas a la válvula reductora.**
- **Nunca intente conectar el cilindro directamente al barril de cerveza.**
- **Nunca conecte el cilindro de gas a ningún equipo no suministrado por la fábrica de cerveza.**
- **Asegure siempre el cilindro en posición vertical mientras lo use.**
- **No desmonte nunca los acoplamientos de los cilindros de gas o barriles.**



1.3 Áreas de refrigeración

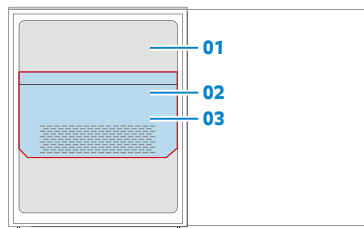

Leyenda

- 01 Área de usuario
- 02 Área de servicio detrás de la cubierta
- 03 Cubierta

1.4 Contacto con el servicio al cliente

Cuando se ponga en contacto con su proveedor o el departamento de servicio al cliente, indique el modelo y el número de serie de la máquina. Los dos aparecen en la placa de características que se encuentra dentro del armario refrigerador.

Puede descargar el manual de uso de su aparato desde la página web de Heineken (www.draughtsystems.heineken.com).

2. Introducción

La instalación del grifo de cerveza David Classic Green ha sido diseñada específicamente para usar sólo dos barriles en un lugar bien ventilado y de forma higiénica.

El nuevo sistema de refrigeración permite enfriar con rapidez los barriles recién colocados (calientes), y mantener fríos el grifo y tubo de cerveza, incluso a temperaturas ambiente elevadas. El sistema de refrigeración utiliza refrigerante de hidrocarburo y componentes de alta eficiencia para reducir el consumo de energía y el impacto medioambiental.

Este manual de usuario proporciona las instrucciones necesarias para el uso de la instalación del grifo de cerveza. En él también se indican las normas de seguridad que debe observar cuando utilice la máquina. Consérvelo siempre con la instalación del grifo de cerveza para poder consultarlo en caso de necesidad.

Leer las instrucciones de manejo antes de la puesta en servicio

3. Sugerencias para la desestimación de aparatos y material de embalaje

Los materiales de embalaje no son juguetes para los niños.
Peligro de asfixia con láminas o bolsas de plástico.



- Entregar el embalaje en un punto de recogida específica.

El aparato inservible: contiene todavía materiales valiosos y se debe llevar a un punto de recogida separado de los residuos domésticos sin clasificar.

- Inutilizar un aparato inservible: cortar el cable después de haberlo desenchufado de la red eléctrica y inutilizar la cerradura para evitar que los niños al jugar se encierren.
- Hasta la recogida del aparato inservible ha de procurarse que no se dañe el circuito de frío.
- Los detalles del refrigerante contenido se encuentran en la placa de características.
- Hay que efectuar la eliminación de aparatos inservibles de manera técnica y profesional según las normas y leyes locales vigentes.

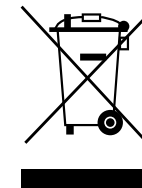

4. Ámbito de uso del aparato

- El aparato solo puede usarse para enfriar barriles de cerveza y barriles de bebidas no alcohólicas o con bajo contenido de alcohol.
- Si la refrigeración de alimentos se produce a nivel industrial, se deben tener en cuenta las disposiciones legales pertinentes.
- El aparato no es adecuado para el almacenamiento y la refrigeración de medicamentos, plasma sanguíneo, preparados de laboratorio o sustancias y productos similares basados en la directiva sobre productos sanitarios 2007/47/CE.
- Un uso abusivo del aparato puede provocar daños en el producto almacenado o su deterioro.
- El aparato tampoco es adecuado para su funcionamiento en zonas con peligro de explosión.

5. Tipo climatológico

El aparato está previsto para el funcionamiento a determinadas temperaturas ambiente, ¡que no deberán sobrepasarse ni en exceso, ni en defecto!

	Temperaturas ambiente	Humedad relativa
Grifo único	entre +10 °C y +38 °C	75% RH
Doble grifo	entre +10 °C y +25 °C *	75% RH

* Cerveza fresca garantizada en el doble grifo solo hasta una temperatura ambiente de 25 °C, debido a la temperatura de la cerveza remanente en el tubo y en el grifo dispensador.

6. Preparación

6.1 Emplazamiento

- Hay que evitar la colocación del aparato junto a fuentes de calor (calefacción u horno) o al lado de una ventana, donde lo alcance directamente el calor solar.
- La superficie de emplazamiento debe ser horizontal y lisa. Compensar los desniveles mediante las patas roscadas.
- Procurar la debida ventilación, no obstaculizando la entrada y salida del aire.
- Según la norma EN 378, el local de instalación de su aparato debe tener un volumen de 1 m³ por cada 8 g de carga de refrigerante R 600a para evitar que, en caso de una fuga en el circuito de frío, se pueda producir una mezcla inflamable de gas y aire en el local de instalación del aparato. La indicación del volumen de refrigerante figura en la placa de características situada en el interior del aparato.
- No conectar el aparato con otros aparatos en el mismo prolongador - peligro de sobrecalentamiento.
- Debe desenchufar el aparato antes de cambiarlo de posición.

6.2 Conexión eléctrica

Enchufar el aparato exclusivamente a una base de enchufe de seguridad (con toma de tierra).



Las condiciones eléctricas del lugar de emplazamiento (tipo de corriente y tensión) tienen que coincidir con lo indicado en la placa de características del aparato. La base de enchufe tiene que estar protegida por un fusible de 10 A como mínimo (Max 16 A), no deberá coincidir con la parte posterior del aparato y quedar fácilmente accesible.

La toma de corriente debe quedar accesible tras haber montado la instalación.

6.3 Conexión/Desconexión del aparato

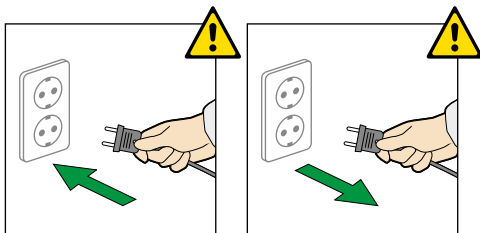

Conexión: Introducir la clavija en la base de enchufe - el aparato se encuentra conectado.

Desconexión : Sacando la clavija de la base de enchufe

7. Estructura del producto y listado de partes

7.1 Versión de fábrica

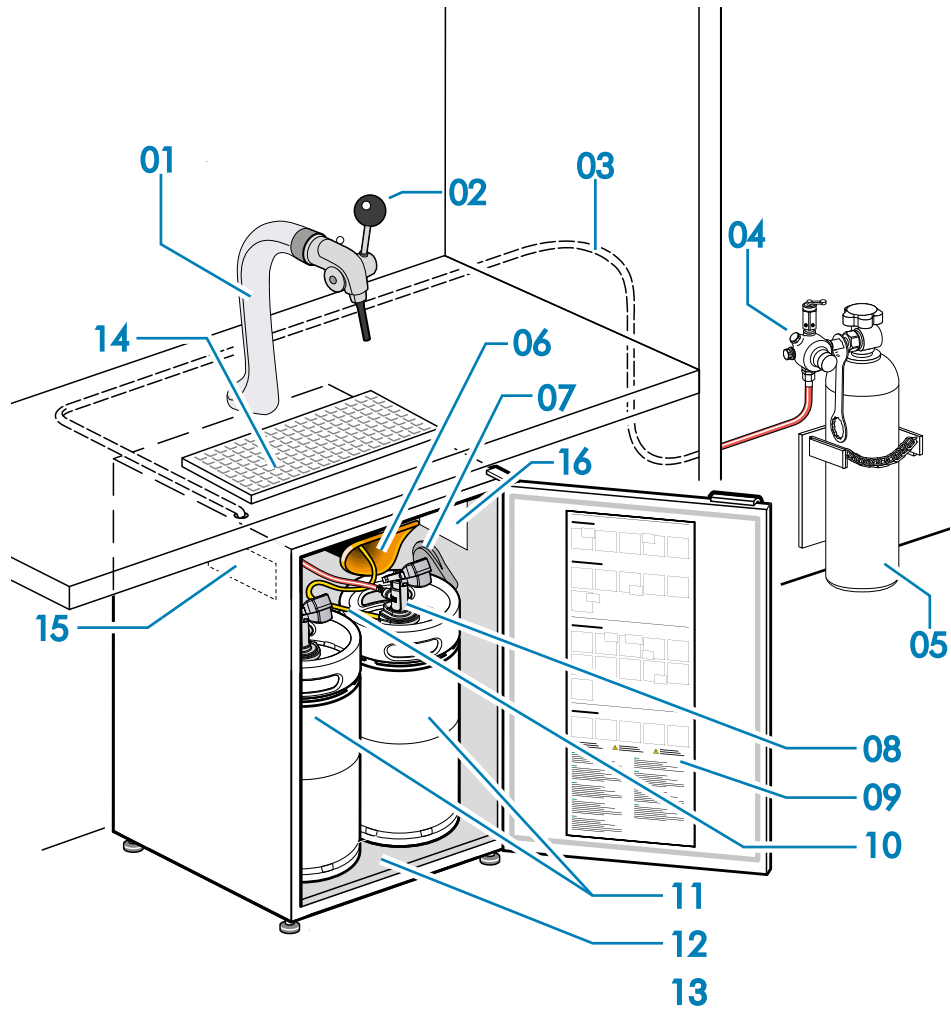

Lista de piezas

- | | |
|--|--|
| 01 Grifo | 09 Pegatina de referencia rápida |
| 02 Dispensador | 10 Tubo de cerveza |
| 03 Tubería de CO ₂ | 11 Barril |
| 04 Válvula reductora | 12 Refrigerador |
| 05 Cilindro de CO ₂ | 13 Pie regulable |
| 06 Entrada del tubo de cerveza | 14 Bandeja de goteo |
| 07 Soporte de la herramienta del dispensador | 15 Placa de identificación (dentro del refrigerador) |
| 08 Dispensador manual | 16 Luz del refrigerador |

7.2 Versión móvil

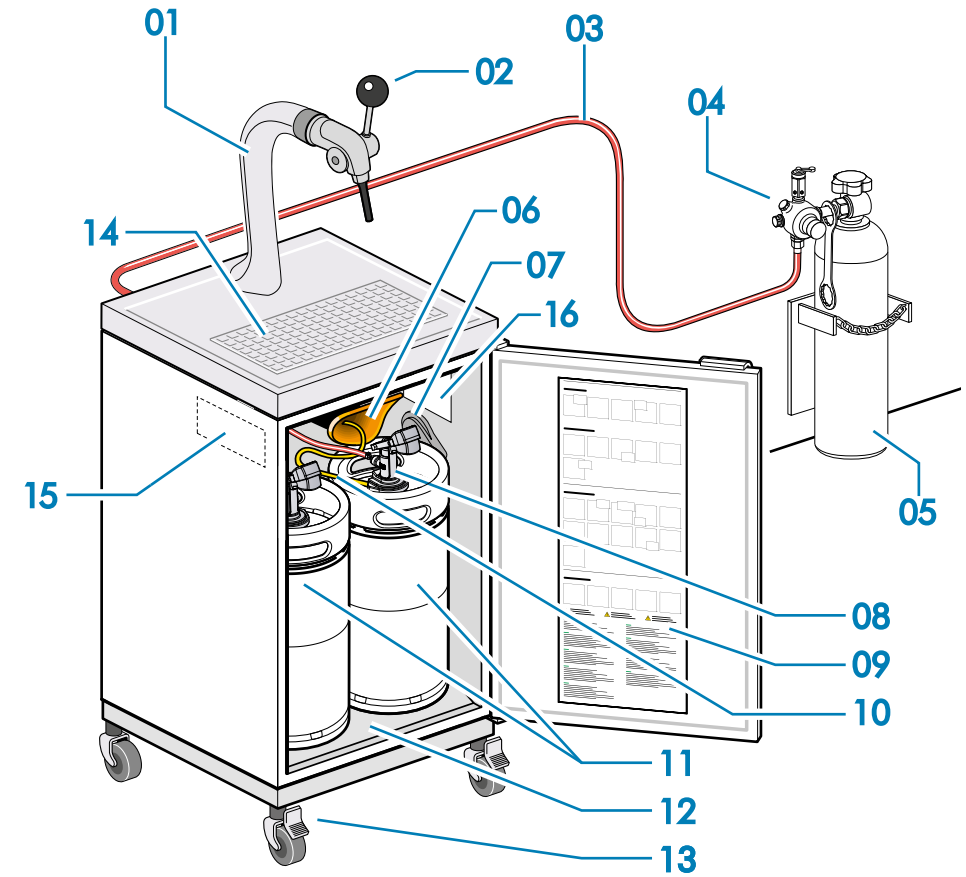

Versión móvil

Lista de piezas

- | | |
|--|--|
| 01 Grifo | 09 Pegatina de referencia rápida |
| 02 Dispensador | 10 Tubo de cerveza |
| 03 Tubería de CO ₂ | 11 Barril |
| 04 Válvula reductora | 12 Refrigerador |
| 05 Cilindro de CO ₂ | 13 Pie regulable |
| 06 Entrada del tubo de cerveza | 14 Bandeja de goteo |
| 07 Soporte de la herramienta del dispensador | 15 Placa de identificación (dentro del refrigerador) |
| 08 Dispensador manual | 16 Luz del refrigerador |

8. Instrucciones de uso

8.1 Servir cerveza

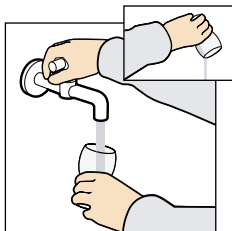

1. Use siempre vasos aclarados con agua.

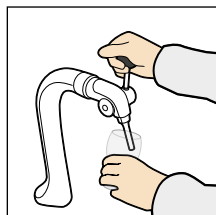

2. Mantenga el vaso en posición inclinada.



3. Abra el grifo.
4. Sirva la cerveza.

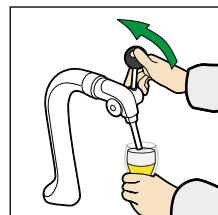

5. Cierre el grifo cuando el vaso esté lleno. ¡Salud!

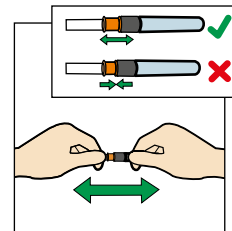

5. Compruebe el pitorro de cerveza.

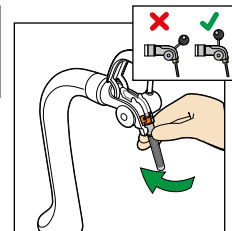

6. Inserte el pitorro de cerveza en el grifo dispensador.

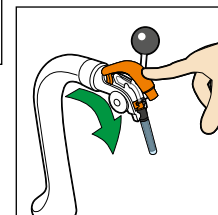

7. Cierre el grifo dispensador.

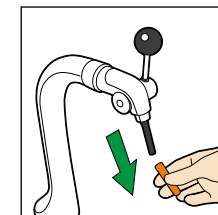

8. Retire el tapón higiénico.

8.2 Retirar el barril

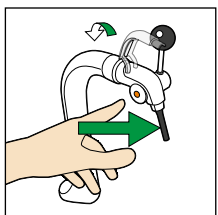

1. Presione el botón para abrir el grifo dispensador.

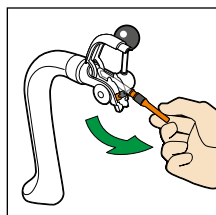

2. Desconecte el pitorro de cerveza.

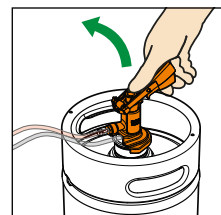

3. Desactive el dispensador pulsando el botón.

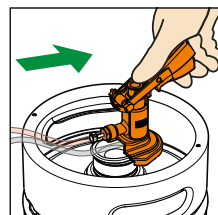

4. Desconecte la herramienta del dispensador.

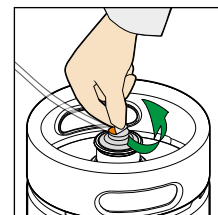

9. Retire el precinto de aluminio.

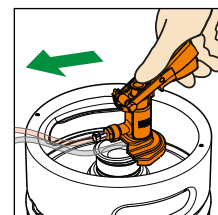

10. Coloque la herramienta del dispensador.

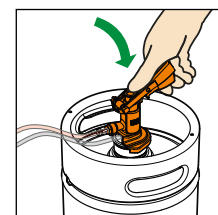

11. Active la herramienta del dispensador presionando el botón.

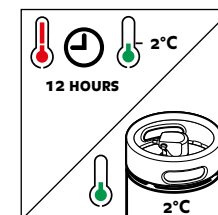

12. Espere 12 horas antes de servir cerveza o usar el barril frío.

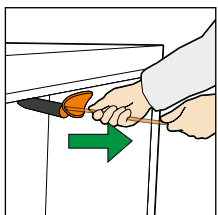

5. Retire el tubo de cerveza.

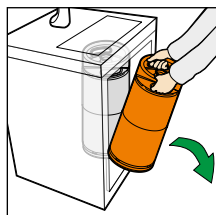

6. Retire el barril.

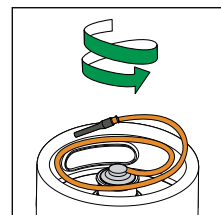

7. Coloque el tubo de cerveza dentro del anillo del barril.

8.3 Colocar el barril

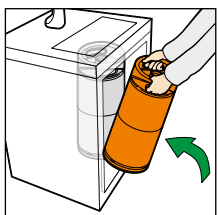

1. Coloque el nuevo barril.

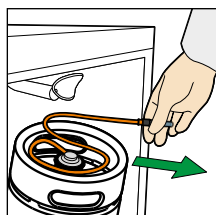

2. Desenrolle el tubo de cerveza del barril frío.

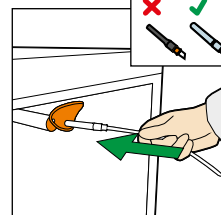

3. Inserte el tubo de cerveza con el tapón higiénico.

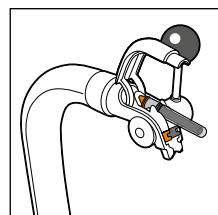

4. Presiónelo hasta que salga por el grifo dispensador.

8.4 Cambiar / conectar el cilindro de CO₂

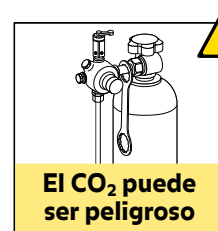

El CO₂ puede ser peligroso

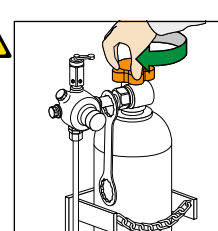

1. Cierre el cilindro de gas.

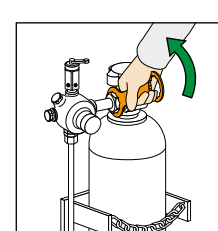

2. Desconecte manualmente la válvula reductora.

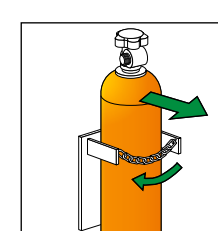

3. Desconecte la cadena de seguridad y saque el cilindro vacío.

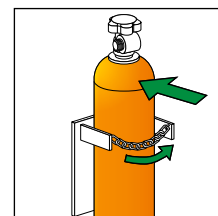

4. Coloque y asegure un nuevo cilindro.

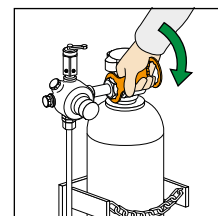

5. Conecte manualmente la válvula reductora.

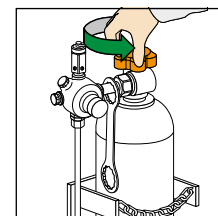

6. Abra el cilindro.

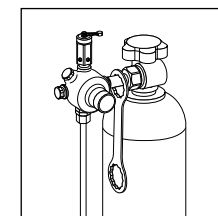

7. Sólo funciona cuando el cilindro de CO₂ está abierto y contiene suficiente CO₂

8.5 Limpieza

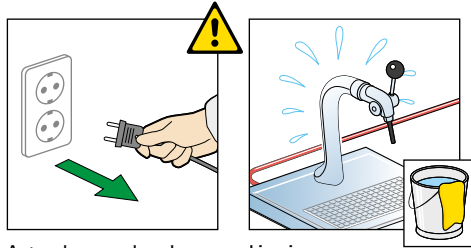

Antes de proceder a la limpieza: siempre desconectar el aparato.

Limpieza

- **No desmonte el sistema dispensador. No abra la máquina. Si tiene problemas, póngase en contacto con su proveedor.**
- **Antes de proceder a la limpieza: siempre desconectar el aparato. Desenchufar el aparato de la red eléctrica o desactivar el fusible de la instalación principal de la vivienda.**
- **¡Jamás utilizar aparatos de limpieza a vapor! Riesgo de deterioro y lesiones.**



- Limpiar el interior, los accesorios y los costados exteriores del aparato con un producto limpiahogar disuelto en agua templada. De modo alguno deberán emplearse productos abrasivos, limpiadores que contienen ácidos o disolventes químicos.
- Hay que evitar que el agua de limpieza penetre en los elementos eléctricos o la rejilla de aireación.
- ¡No deteriorar o quitar la placa de características que se encuentra en el interior del aparato! Tiene suma importancia para el Servicio Técnico.
- El aparato se debe limpiar dos veces al año.

8.6 Mensaje de alarma

El aparato dispone de un sistema de alarma que se activa cuando la puerta se mantiene abierta durante más de 2 minutos. Cierre la puerta y pare la alarma. Asegúrese de que los dos barriles están en posición correcta.

9. Desconexión del aparato (ausencias pro-longadas)

Siempre que no se utilice el aparato durante un período prolongado, conviene ponerlo fuera de servicio desconectándolo. Desenchufarlo o desactivar los fusibles de la instalación eléctrica de la vivienda. Limpiar el aparato y dejar la puerta abierta para impedir la formación de olores.

El aparato corresponde a las prescripciones de seguridad específicas y las directivas 2004/108/CE y 2006/95/CE de la CE.

10. Especificaciones técnicas

Especificaciones técnicas de la instalación del grifo de cerveza David	
Dimensiones exteriores del refrigerador (no incluye la manivela de la puerta)	780 x 600 x 570 mm (alto x ancho x profundo)
Alimentación eléctrica	Ver etiqueta de identificación dentro del refrigerador
Intensidad de la corriente eléctrica	Ver etiqueta de identificación dentro del refrigerador
Clasificación climática	7
Condiciones ambientales máximas	+ 38°C / 75% de humedad relativa para grifo individual + 25°C / 75% de humedad relativa para grifo doble *
Condiciones ambientales mínimas	+ 10°C / 75% de humedad relativa
Rango de temperatura de referencia	entre + 2°C y + 6°C
Temperatura de referencia por defecto	+ 2°C (fijada)
Desescarche	El frigorífico está equipado con un sistema de desescarche automático.
Capacidad	Dos barriles de cerveza de 20 litros de dimensiones específicas.
Tiempo de refrigeración (a 38°C / 75% HR)	Un barril de cerveza lleno pasa de 38°C a 2°C en un máximo de 24 horas.
Cambio de barril	Menos de 1 minuto
Refrigerante	Ver etiqueta de identificación dentro del refrigerador
Consumo de energía (a 25°C / 60% HR)	Menos de 1.7 KWh/24 h (en reposo)
Peso del refrigerador	42 Kg
Nivel de ruido	Menos de 50 dB (A)
Retardo de la puesta en marcha	3 Minutos
Iluminación del armario	LED de 3 Watt
Grifo	Uno o dos grifos refrigerados por aire
Dispensador (DTA)	15 ó 90 grados de ángulo de recorrido (debe conectarse con el tubo de cerveza desechable)
Dispensador manual (DHT)	Dispensador manual para David.
Válvula reductora de CO₂	Montado en una botella de CO ₂ . Preajustado a 0,7 bar (ajustable entre 0,6 y 1,2 bar) para mantener la presión de equilibrio.
Caducidad	30 días después de conectar el barril de cerveza
Clasificación I.P.	Sólo para uso en interiores (IPX0)
Mensaje de alarma (acústico)	El sistema de alarma se activa cuando la puerta se mantiene abierta durante más de 2 minutos o cuando la temperatura del armario supera el límite superior o inferior durante más de 3 horas.
No incluido	<ul style="list-style-type: none"> • Cilindro de CO₂ • Barril de cerveza • Tubo de cerveza desechable

* La garantía de cerveza fría durante 30 días para grifos dobles sólo es válida a temperatura ambiente hasta 25°C debido a la temperatura de la cerveza en el tubo de cerveza desechable y el dispensador.

11. Resolución de problemas

Problema	Posible causa	Solución
Hay demasiada espuma	<ul style="list-style-type: none"> • La cerveza no ha reposado el tiempo suficiente. • La cerveza no está lo bastante fría. • El refrigerador no está enchufado. • El grifo no se ha abierto completamente o se abrió demasiado lentamente. • El tubo de cerveza se ha doblado. • El barril está (casi) vacío. 	<ul style="list-style-type: none"> • Deje reposar el barril durante 6 horas. • Compruebe la hora en que puso el barril en el refrigerador. El barril debe refrigerarse durante al menos 12 horas. • Enchufe el refrigerador en la toma de corriente y espere 12 horas. • Tire del grifo hacia usted con un movimiento rápido. • Enderece el tubo de cerveza. • Conecte un barril de cerveza nuevo.
Apenas sale cerveza del grifo	<ul style="list-style-type: none"> • El barril no está conectado correctamente. • El tubo de cerveza o el tubo de CO₂ se ha doblado. • El barril está vacío. • El cilindro de CO₂ está vacío. 	<ul style="list-style-type: none"> • Compruebe la conexión al barril, asegúrese de que ha retirado el precinto de aluminio del barril. • Enderece el tubo de cerveza o de CO₂. • Cambie el barril. • Cambie el cilindro de CO₂ y vuelva a activar la herramienta del dispensador.
La cerveza no está fría	<ul style="list-style-type: none"> • El refrigerador no está enchufado. • El barril no se ha refrigerado lo suficiente. 	<ul style="list-style-type: none"> • Enchufe el refrigerador en la toma de corriente y espere 12 horas. • Compruebe la hora en que puso el barril en el refrigerador. El barril debe refrigerarse durante al menos 12 horas.
El tubo de cerveza está atascado en el grifo	<ul style="list-style-type: none"> • Falta el tapón higiénico del pitorro. • Hay una obstrucción en el grifo. 	<ul style="list-style-type: none"> • Descoloque hacia atrás el tubo de cerveza y coloque el tapón higiénico (el tapón higiénico es necesario para instalar el tubo de cerveza desechable). • Póngase en contacto con su proveedor.
La alarma de la puerta está sonando	<ul style="list-style-type: none"> • La puerta no está bien cerrada. • La temperatura del armario es demasiado baja o alta durante más de 3 horas. 	<ul style="list-style-type: none"> • Compruebe que los barriles están en posición correcta y cierre la puerta. • Pulse la tecla 'mute' del regulador para detener la alarma. Compruebe el sistema. Asegúrese de que el aire circula libremente.
Si no se solucionan los problemas, póngase en contacto con su proveedor.		

