

DAVID

CLASSIC GREEN

Instrukcja obsługi (Translation)



Content

1.	Wskazówki bezpiecze_stwa i ostrze_enia	4
1.1	Ogólne	4
1.2	Uywanie CO ₂	5
1.3	Obszary chłodzenia	6
1.4	Kontaktujący się z Klienci	6
2.	Wprowadzenie	6
3.	Wskazówka dot. usuwania odpadów	7
4.	Zakres zastosowania urządzenia	7
5.	Klasa klimatyczna	7
6.	Przygotowanie	8
6.1	Ustawienie	8
6.2	Podłączenie do sieci	8
6.3	Załączanie i wyłączanie urządzenia	8
7.	Budowa produktu i lista części	10
7.1	Wersja wbudowana	10
7.2	Wersja przejezdna	11
8.	Instrukcje uytkowania	12
8.1	Nalewanie piwa	12
8.2	Usuwanie kegi	12
8.3	Montowanie kegi	12
8.4	Wymiana / podłączanie butli z CO ₂	13
8.5	Czyszczenie	14
8.6	Sygnal alarmowy	14
9.	Czasowe wyłączanie urządzenia	14
10.	Techniczne instalacji	15
11.	Wykrywanie i usuwanie usterek	16

1. Wskazówki bezpieczeństwa i ostrzeżenia

1.1 Ogólne

- Aby zapobiec szkodom osobowym i rzeczowym wymagane jest aby urządzenie rozpakowywały i ustawiały dwie osoby.
- Przy stwierdzeniu uszkodzenia lodówki należy powiadomić dostawcę. Nie podłączać urządzenia do sieci.
- Dla zapewnienia bezpiecznej eksploatacji lodówkę należy montować i podłączać wyłącznie zgodnie ze wskazówkami zawartymi w instrukcji obsługi.
- W razie wystąpienia nieprawidłowości odłączyć urządzenie od sieci- wyjąć wtyczkę z gniazda sieciowego lub wyłączyć (wykrecić) bezpiecznik.
- Przy odłączaniu od sieci nie ciągnąć za kabel tylko za wtyczkę.
- Naprawy i czynności konserwacyjne w obrębie urządzenia należy powierzać wyłącznie serwisowi technicznemu, w przeciwnym wypadku powstają powne zagrożenia dla użytkownika. Ta sama uwaga dotyczy wymiany przewodu zasilającego.
- Nie wolno nigdy używać tego urządzenia z uszkodzonym przewodem zasilania. Uszkodzony przewód zasilania należy natychmiast wymienić.
- Do wnętrza lodówki nie wkładać palących przedmiotów lub źródeł zapłonu. Podczas transportu i czyszczenia urządzenia, nie uszkodzić obiegu czynnika chłodzącego. W przypadku uszkodzenia trzymać z dala od źródeł ognia i dobrze przewietrzyć pomieszczenie.
- Urządzenie to nie nadaje się do użytku na obszarach narażonych na zagrożenie wybuchem.
- Listwa cokołowa, szuffadki, drzwiczki nie powinny służyć za miejsca oparcia, nie stawac nogami na półki.
- Urządzenie to nie jest przeznaczone do użytkowania przez osoby upośledzone fizycznie lub umysłowo, a także przez osoby z upośledzeniami zmysłów (ale także przez dzieci), nie dysponujące dostatecznym doświadczeniem i wiedzą, chyba, że zostaną one przyuczone i w pierwszym okresie użytkowania będą nadzorowane przez osobę odpowiedzialną za ich bezpieczeństwo. Dzieci nie należy pozostawiać bez opieki, aby zapewnić, że urządzenie nie będzie przedmiotem zabawy.
- Należy unikać przedłużonego kontaktu skóry z zimnymi powierzchniami lub oziebionymi/zamroznionymi produktami. Może to być przyczyną bólu, utraty czucia skórniego oraz odmrożeń. W przypadku długotrwałego kontaktu ze skórą należy stosować odpowiednie środki ochronne, np. rękawice.
- Dostęp do obszaru serwisowania jest ograniczony do osób posiadających wiedzę o urządzeniu i doświadczenie praktyczne w zakresie obsługi urządzenia.
- Urządzenie winno być instalowane tylko w miejscach, w których jego użytkowanie i konserwacja są ograniczone do przeszkolonego personelu.
- Nie należy spożywać przeterminowanych produktów żywnościowych, mogą one doprowadzić do zatrucia pokarmowego.
- Urządzenia nie można montować w miejscach, w których może być wykorzystywany strumień wody pod ciśnieniem.

- W lodówce nie wolno przechowywać adnych wybuchowych materiałów lub puszek zawierających aerozole z palnymi propelentami, takimi jak: butan, propan, pentan itp. Ewentualnie uwolnione gazy mogą zapalić się w zetknięciu z elektrycznymi częściami urządzenia. Puszki takie można rozpoznać na podstawie nadrukowanego opisu zawartości lub symbolu płomienia naniesionym na puszcze.
- Wewnątrz lodówki nie używać adnych urządzeń elektrycznych.
- Urządzenie jest przeznaczone do zastosowania w pomieszczeniach zamkniętych. Nie należy użytkować urządzenia na zewnątrz lub w miejscach wilgotnych albo narażonych na kontakt z rozpryskami wody.
- Lampy do celów specjalnych (lampy arówkowe, diody LED, świetlówki) znajdujące się w urządzeniu, przeznaczone są do oświetlania jego wnętrza i nie nadają się do oświetlania pomieszczeń domowych.
- Maksymalna wysokość, na jakiej może być montowany i użytkowany system David: 2 km nad poziomem morza.
- Należy ostrożnie obchodzić się z instalacją David do nalewania piwa. Nie wolno demontować układu nalewania, ani otwierać urządzenia. W przypadku jakichkolwiek problemów należy kontaktować się z dostawcą.
- Urządzenie z podświetloną kolumną (diody LED) może być używane wyłącznie z zasilaczem zewnętrznym 230V – 5 V dc SPEC-HBS-0002504.

1.2 Używanie CO₂

- **Dwutlenek węgla (CO₂) jest niebezpiecznym gazem. W przypadku stwierdzenia wycieku gazu należy skontrolować cały system. Jeśli nalewak jest podłączony do kegi, należy go zablokować.**
- **Ponieważ butle z gazem znajdują się pod wysokim ciśnieniem (do 80 bar), należy się z nimi ostrożnie obchodzić.**
- **Nie wolno upuszczać, ani przewracać butli z gazem.**
- **Nie wolno narażać butli z gazem na działanie wysokich temperatur.**
- **Obsługę konserwacyjną i naprawy usterek technicznych butli mogą wykonywać wyłącznie mechanicy dostawcy butli.**
- **Butle z gazem należy zawsze podłączać do reduktora ciśnienia.**
- **Nie wolno nigdy podłączać butli z gazem bezpośrednio do kegi z piwem.**
- **Nie wolno nigdy podłączać butli z gazem do osprzetu nie dostarczonego przez browar.**
- **W czasie używania butla z gazem powinna zawsze być ustawiona pionowo i zabezpieczona w tym ustawieniu.**
- **Nie wolno nigdy usuwać elementów przyłączeniowych znajdujących się na butlach z gazem i na kegach.**



1.3 Obszary chłodzenia

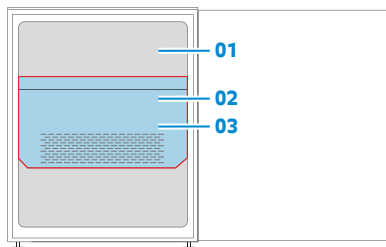

Legenda

- 01 Obszar użytkownika
- 02 Obszar serwisowania za płytą osłonową
- 03 Płyta osłonowa

1.4 Kontaktujący się z Klienci

Kontaktując się z dostawcą lub z Działem Obsługi, proszę podawać model i numer serii posiadanego urządzenia. Informacje te podane są na tabliczce znamionowej widocznej wewnątrz chłodziarki.

Podręcznik użytkownika urządzenia można pobrać ze strony internetowej Heinekena (www.draughtsystems.heineken.com).

2. Introduction

Instalacje David Classic Green do piwa beczkowego zaprojektowano specjalnie w celu umoliwienia właściwego schładzania i higienicznego uywania dwóch keg.

Nowo opracowany system chłodzenia zapewnia szybkie schładzanie nowo ustawionych (ciepłych) keg oraz ciągłe chłodzenie kolumny nalewakowej i przewodu piwnego, nawet w pomieszczeniach o wysokich temperaturach.

Zastosowanie w systemie schładzania węglowodorowego czynnika chłodniczego (HC) i wysoce efektywnych elementów pozwala zredukować zużycie energii i wpływ na środowisko.

Niniejszy podręcznik dla użytkownika zawiera instrukcje użytkowania instalacji do piwa beczkowego. Zamieszczono w nim także informacje o przepisach dot. bezpieczeństwa, których należy przestrzegać, uywając to urządzenie. Niniejszy podręcznik powinien być zawsze przechowywany przy instalacji do piwa beczkowego, by w razie potrzeby można było zasięgnąć w nim informacji.

Przed uruchomieniem należy przeczytać instrukcje obsługi.

3. Wskazówka dot. usuwania odpadów

Nie wolno dopuszczać, aby dzieci bawiły się materiałami opakowaniowymi- niebezpieczeństwo uduszenia pod folią!



- Opakowanie należy dostarczyć do oficjalnego skupu makulatury.

Urządzenie wyłączone z użytkowania: zawiera nadal wartościowe materiały i nie powinna być wyrzucana razem z innymi, nie sortowanymi odpadami osiedlowymi.

- Unieruchomić zużyte urządzenie. Wyciągnąć wtyczkę, przeciąć kabel przyłączeniowy i zabezpieczyć zamek, aby dzieci nie mogły się zamknąć we wnętrzu urządzenia.
- Należy zwrócić uwagę na to, aby podczas odtransportowywania zużytego urządzenia nie uszkodzić układu obiegu czynnika chłodniczego.
- Dane zastosowanego czynnika chłodniczego znajdują się na tabliczce znamionowej.
- Zagospodarowanie zużytych urządzeń w ramach systemu utylizacji winno nastąpić w sposób fachowy, zgodnie z lokalnie obowiązującymi przepisami i uregulowaniami prawnymi.



4. Zakres zastosowania urządzenia

- Urządzenie przeznaczone jest wyłącznie do chłodzenia kega z piwem i kega z napojami bezalkoholowymi lub o niskiej zawartości alkoholu.
- W przypadku wykorzystania do chłodzenia produktów spożywczych w związku z prowadzoną działalnością gospodarczą, przestrzegaj obowiązujących norm i przepisów prawnych.
- Urządzenie nie jest przeznaczone do przechowywania i chłodzenia leków, plazmy krwi, preparatów laboratoryjnych oraz innych materiałów i produktów wymienianych w dyrektywie dotyczącej produktów medycznych 2007/47/WE.
- Użytkowanie urządzenia niezgodne z przeznaczeniem może doprowadzić do uszkodzenia lub zepsucia przechowywanych towarów.
- Ponadto urządzenie nie jest przeznaczone do pracy w obszarach zagrożonych wybuchem.

5. Klasa klimatyczna

Zalanie od klasy klimatycznej urządzenie jest przeznaczone do pracy w obrębie wskazanych granic temperatury otoczenia. Nie należy przekraczać tych temperatur!

	Temperatur otoczenia	Wilgotność względna
Wersja z pojedynczym kranem	+10 °C to +38 °C	75% RH
Wersja z podwójnym kranem	+10 °C to +25 °C *	75% RH

* Świeżość piwa w urządzeniu z podwójnym kranem jest gwarantowana przez 30 dni wyłącznie w pomieszczeniach o temperaturach do 25°C, w związku z temperaturą piwa w przewodzie piwnym jednorazowego użytku i w kranie nalewaka.

6. Przygotowanie

6.1 Ustawienie

- Nie ustawiać urządzenia w miejscu narażonym na bezpośrednie działanie promieni słonecznych, w sąsiedztwie kuchenki, grzejnika lub podobnych.
- Podłoga w miejscu ustawienia urządzenia powinna być pozioma i równa. Należy dopasować regulowaną nogę w przypadku nierównej podłogi.
- Należy zawsze zapewnić dobrą wentylację (przepływ powietrza)!
- Pomieszczenie, w którym ustawione będzie urządzenie musi zgodnie z normą EN1378 zapewnić 1m³ objętości na 8lg czynnika chłodniczego R1600a, aby w przypadku wystąpienia przecieku w układzie chłodzenia nie doszło w pomieszczeniu do wytworzenia się wybuchowej mieszaniny gazu z powietrzem. Ilość czynnika chłodniczego wskazano na tabliczce znamionowej wewnątrz urządzenia.
- Nie należy podłączać lodówki poprzez przedłużacz wraz z innymi odbiornikami elektrycznymi - grozi przegrzaniem.
- Przed przemieszczeniem urządzenia do innego ustawienia należy upewnić się, że wtyk został wyjęty z gniazda sieciowego.

6.2 Podłączenie do sieci

Urządzenie wolno podłączać do gniazda sieciowego zainstalowanego zgodnie z obowiązującymi przepisami.



Rodzaj zasilania (prąd przemienny) i napięcie zasilania muszą być zgodne z informacjami zawartymi na tabliczce znamionowej. Gniazdo sieciowe musi być chronione bezpiecznikiem o wartości 10 A lub wyższej (Max 16 A). Gniazdo to musi leżeć poza obrysem tylnej ściany lodówki i być łatwo dostępne. Po wbudowaniu urządzenia musi być zapewniony dostęp do wtyczki zasilania.

6.3 Załączanie i wyłączanie urządzenia

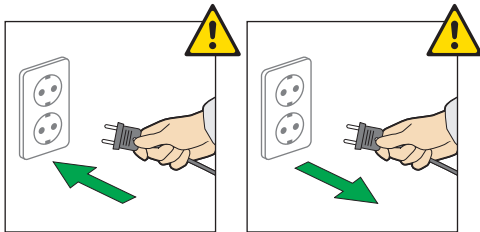

Wyłączenie: Włóż wtyczkę do gniazda sieciowego - urządzenie zostaje włączone.

Wyłączenie: Wyciągnij wtyczkę z gniazda - urządzenie jest wyłączone.

7. Budowa produktu i lista części

7.1 Built in version

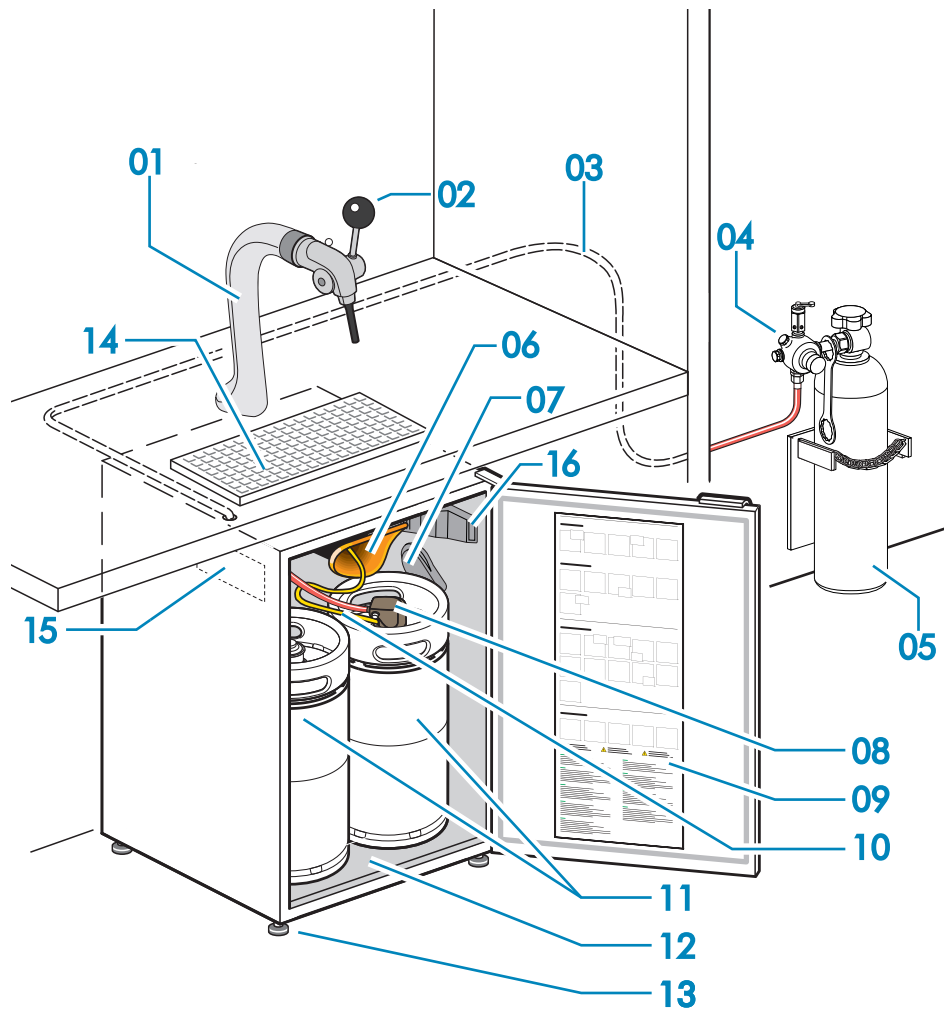

Wykaz części:

- | | |
|----------------------------|---|
| 01 Kolumna nalewakowa | 10 Przewód piwny |
| 02 Kran do nalewania | 11 Kega z piwem |
| 03 Przewód CO ₂ | 12 Chłodziarka |
| 04 Reduktor ciśnienia | 13 Regulowalne nogi |
| 05 Butla z CO ₂ | 14 Ociekacz |
| 06 Wlot przewodu piwnego | 15 Tabliczka znamionowa
(wewnątrz chłodziarki) |
| 07 Obsada głowicy do keg | 16 Oswietlenie chłodziarki i
wylacznik oswietlenia |
| 08 Głowica do keg | |
| 09 Naklejka z instrukcjami | |

7.2 Mobile version

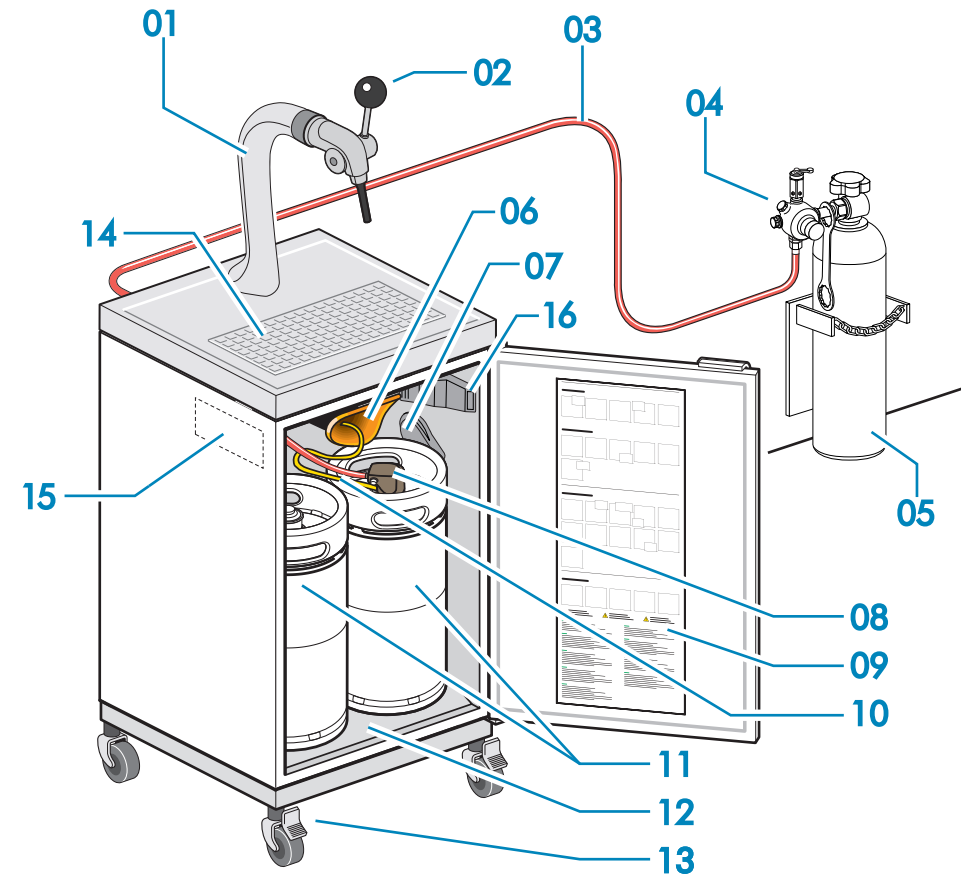

Wersja przejezdna

Wykaz części:

- | | |
|----------------------------|---|
| 01 Kolumna nalewakowa | 10 Przewód piwny |
| 02 Kran do nalewania | 11 Kega z piwem |
| 03 Przewód CO ₂ | 12 Chłodziarka |
| 04 Reduktor ciśnienia | 13 Regulowalne nogi |
| 05 Butla z CO ₂ | 14 Ociekacz |
| 06 Wlot przewodu piwnego | 15 Tabliczka znamionowa
(wewnątrz chłodziarki) |
| 07 Obsada głowicy do keg | 16 Oswietlenie chłodziarki i
wylacznik oswietlenia |
| 08 Głowica do keg | |
| 09 Naklejka z instrukcjami | |

8. Instrukcje użytkowania

8.1 Nalewanie piwa

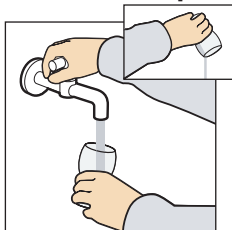

1. Zawsze używaj szklanek umytych i odfiltrowanych wodą.

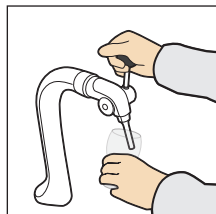

2. Trzymaj szklankę w przechylnym ustawieniu.



3. Otwórz kran.
4. Nalej piwa.

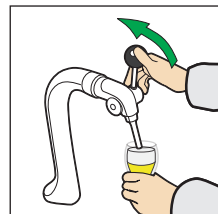

5. Po napełnieniu szklanki zamknij kran. Na zdrowie!

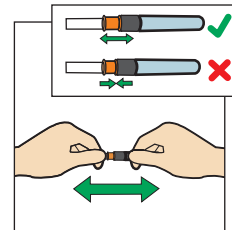

5. Skontroluj końcówkę przewodu piwnego.

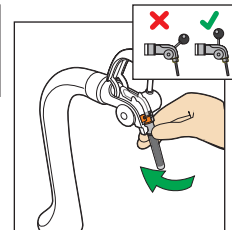

6. Umieść kółeczko przewodu piwnego w kranie.

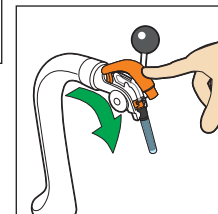

7. Zamknij kran.

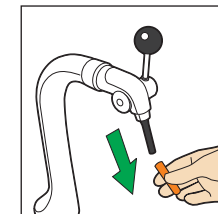

8. Zdejmij nasadkę higieniczną.

8.2 Usuwanie kegi

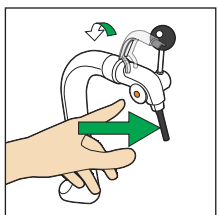

1. Naciśnij przycisk na głowicy.

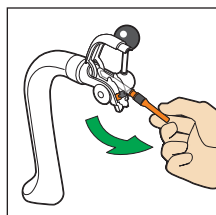

2. Odłącz końcówkę przewodu piwnego.

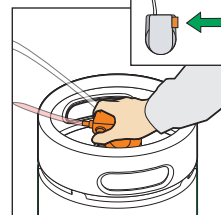

3. Dokonaj dezaktywacji nalewania, naciskając przycisk.

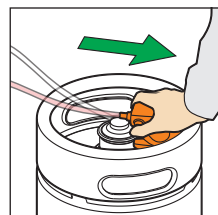

4. Odłącz głowicę.

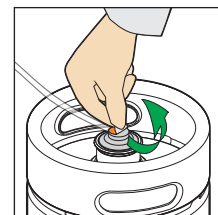

9. Usun aluminiową plombę.

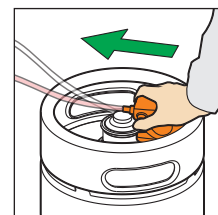

10. Załóż głowicę.

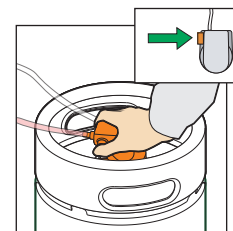

11. Uaktywnij głowicę, naciskając przycisk.

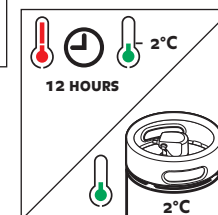

12. Odczekaj 12 godzin, zanim zaczniesz nalewać piwo lub używać wcześniej schłodzoną keję.

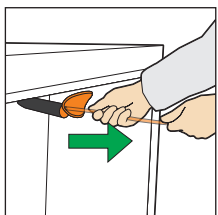

5. Odłącz przewód do piwa.

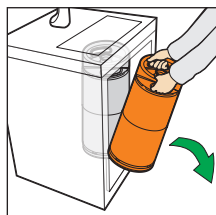

6. Usun keję.

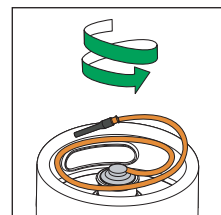

7. Umieść przewód piwny w kołnierzu kegi.



8. Na czas transportu umieść głowicę w osadzie.

8.3 Montowanie kegi

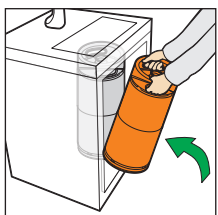

1. Wstaw nową keję.

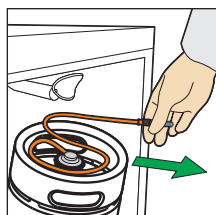

2. Rozwin przewód piwny schłodzonej kegi.

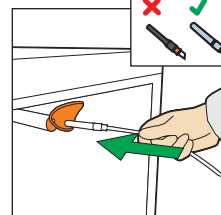

3. Wprowadź przewód piwny z nasadką higieniczną do otworu

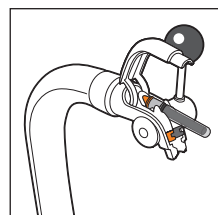

4. Wciskając go, pojawi się w kranie.

8.4 Wymiana / podłączenie butli z CO₂



CO₂ może być niebezpieczne.

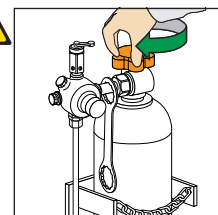

1. Zamknij butle z gazem.

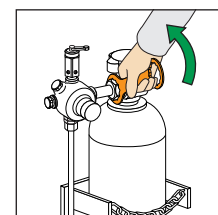

2. Odłącz ręcznie reduktor ciśnienia.

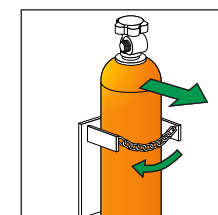

3. Odłącz łańcuch bezpieczeństwa i wyjmij pustą butle.

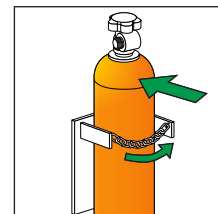

4. Ustaw i zabezpiecz nową butle.

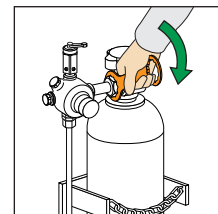

5. Podłącz ręcznie reduktor ciśnienia.

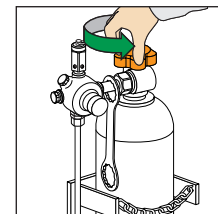

6. Otwórz butle.

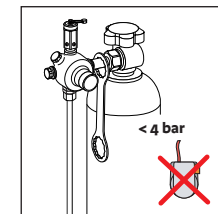

7. Działanie molie jest jedynie, gdy butla z CO₂ jest otwarta i zawiera dostateczną ilość CO₂.

10. Techniczne instalacji

8.5 Czyszczenie

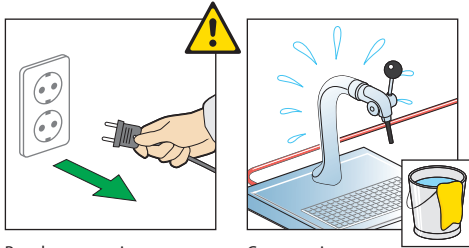

Przed czyszczeniem urządzenie koniecznie wyłączyć.

Czyszczenie



- **Nie wolno demontować układu nalewania, ani otwierać urządzenia.**
W przypadku jakichkolwiek problemów należy kontaktować się z dostawcą.
- **Przed czyszczeniem urządzenie koniecznie wyłączyć.** Wyjąć wtyczkę z gniazda sieciowego lub wykrecić/wyłączyć bezpiecznik obwodu gniazda sieciowego, do którego podłączona jest lodówka.
- **Ze względu na groźbę zranienia użytkownika lub uszkodzenia lodówki nie stosować urządzeń do czyszczenia gorąca para!**

- Wewnętrzne i zewnętrzne ściany lodówki oraz wszystkie półki i pojemniki, a także inne elementy wyposażenia zmyć ręcznie letnią wodą z dodatkiem niewielkiej ilości płynu do mycia naczyń. W adnym wypadku nie wolno stosować środków do czyszczenia zawierających materiał ścierny lub środków o odczynie kwasnym, a także rozpuszczalników chemicznych.
- Zadbac, aby do szczelin wentylacyjnych i czeski elektrycznych nie przedostała się woda z czyszczenia.
- Nie dopuścić do uszkodzenia tabliczki znamionowej umieszczonej we wnętrzu lodówki, nie usuwać tej tabliczki - zawiera ona wane informacje dla obsługi serwisowej.
- Urządzenie należy czyścić 2 razy do roku.

8.6 Sygnał alarmowy

Urządzenie wyposażone jest w sygnalizację alarmową. Sygnał alarmowy odzywa się, gdy drzwi otwarte są dłużej niż 2 minuty. Alarm wyłącza się po zamknięciu drzwi. Należy upewnić się, czy obydwie kegi są prawidłowo ustawione.

9. Czasowe wyłączenie urządzenia

W sytuacji, gdy konieczne stanie się wyłączenie urządzenia na dłuższy okres czasu należy: wyłączyć urządzenie, wyciągnąć wtyczkę z gniazda sieciowego lub rozłączyć wzgl. wyciągnąć bezpiecznik danego obwodu. Urządzenie wyczyszczyć i pozostawić z otwartymi drzwiami, aby zapobiec w ten sposób tworzeniu się nieprzyjemnych zapachów.

Urządzenie jest zgodne z odnosnymi przepisami bezpieczeństwa oraz z Dyrektywami UE 2004/108/WE i 2006/95/WE.

Dane techniczne instalacji David Green do piwa beczkowego	
Wymiary zewnętrzne lodówki (bez uchwytu drzwi)	780 x 598,5 x 547 mm (wysokość x szerokość x głębokość)
Zasilanie elektryczne	Patrz etykieta typu wewnątrz lodówki
Prąd znamionowy	Patrz etykieta typu wewnątrz lodówki
Klasa klimatyczna	7
Warunki robocze – wartości maksymalne	+ 38°C / wilgotność względna 75% dla pojedynczego kranu + 25°C / wilgotność względna 75% dla podwójnego kranu*
Warunki robocze – wartości minimalne	+ 10°C / / wilgotność względna 75%
Zakres wartości ustawień	+ 2°C to +6°C
Ustawienie domyślne	+ 2°C (ustawienie zablokowane)
Odszranianie	Odszranianie komory chłodzącej odbywa się automatycznie
Przestrzeń na kegi	Miejsce na 2 x 20-litrowe kegi piwa David o określonych wymiarach
Czas schładzania (przy 38°C / W.W. 75%)	Schładzanie jednej pełnej kegi z piwem z temp. +38°C do temp. +2°C trwa maksymalnie 24 godziny.
Zmiana kegi	Krócej niż 1 minutę
Czynnik chłodniczy	Patrz etykieta typu wewnątrz lodówki
Zużycie energii elektrycznej (przy 25°C / W.W. 60%)	Poniżej 1,7 kWh/24h (stan stały)
Masa lodówki	42 kg
Poziom hałasu	Poniżej 50dB(A)
Opóźnienie załączenia się	3 Minuty
Oświetlenie wnętrza	Lampa z żarówką 15 Wat
Kolumna nalewakowa	Jedna lub dwie kolumny z cyrkulacją zimnego powietrza
Kran (DTA)	Skok 15 lub 90 stopni (podłączany do przewodu piwnego jednorazowego użytku)
Głowica do kegi (DTO)	Urządzenie pneumatyczne zasilane sprężonym CO ₂ (4 Bar) , wyłącznie z reduktorem ciśnienia CO ₂ do utrzymywania równowagi ciśnienia.
Reduktor ciśnienia CO₂	Po zamontowaniu na butli z CO ₂ utrzymuje ciśnienie robocze głowicy na poziomie 4 Bar
Okres przydatności	30 dni od podłączenia pojemnika z piwem
Klasa ochrony	Wyłącznie do użytku wewnątrz (IPX0)
Sygnał alarmowy (dźwiękowy)	Sygnał alarmowy odzywa się, gdy drzwi są otwarte przez ponad 2 minuty, bądź gdy temperatura wewnątrz lodówki jest przez ponad 3 godziny zbyt niska lub zbyt wysoka.
Nieobjęte dostawą	<ul style="list-style-type: none"> • Butla z CO₂ • Kegie z piwem • Przewód piwny jednorazowego użytku

* Dla urządzeń z podwójnym kranem świeżość piwa gwarantowana jest przez 30 dni wyłącznie w przypadku, gdy temperatura otoczenia nie przekracza 25°C, ze względu na temperaturę piwa w przewodzie piwnym jednorazowego użytku i w kranie do nalewania.

11. Wykrywanie i usuwanie usterek

Usterka	Możliwa przyczyna	Rozwiązanie
Zbyt dużo piany	<ul style="list-style-type: none"> • Piwo nie 'odpoczęło' wystarczająco długo. • Piwo jest za ciepłe • Lodówka nie jest podłączona do sieci. • Nie otwarto całkowicie kranu lub otwierano go zbyt wolno. • Występuje załamanie przewodu do piwa. • Kega jest (prawie) pusta. 	<ul style="list-style-type: none"> • Pozwól , by piwo w kedze 'odpoczęło' przez 6 godzin • Sprawdź, kiedy kegę wstawiono do lodówki. Schładzanie kegi powinno trwać co najmniej 12 godzin. • Wetknij wtyk przewodu lodówki do gniazda sieciowego i odczekaj 12 godzin • Szybkim ruchem przesun dźwignię w kierunku do siebie • Usuń załamanie przewodu do piwa • Podłącz nową kegę
Z kranu wcale lub prawie wcale nie płynie piwo	<ul style="list-style-type: none"> • Kega nie jest prawidłowo podłączona. • Występuje załamanie przewodu do piwa lub przewodu CO₂. • Kega jest pusta. • Butla z CO₂ jest pusta. 	<ul style="list-style-type: none"> • Sprawdź podłączenie kegi, upewnij się, że z kegi została zdjęta plomba zabezpieczenia gwarancyjnego (plomba aluminiowa). • Usuń załamanie przewodu do piwa lub przewodu do CO₂. • Wymień kegę na nową. • Wymień butlę z CO₂ na nową i ponownie uaktywnij głowicę
Nie można uaktywnić głowicy	<ul style="list-style-type: none"> • Występuje załamanie przewodu CO₂. • Butla z CO₂ nie jest otwarta • Butla z CO₂ jest pusta 	<ul style="list-style-type: none"> • Usuń załamanie przewodu do CO₂ i ponownie uaktywnij głowicę • Gdy ciśnienie CO₂ jest za niskie, głowica automatycznie się zamyka. Otwórz zawór butli z CO₂ i ponownie uaktywnij głowicę • Wymień butlę z CO₂ na nową i ponownie uaktywnij głowicę
Piwo nie jest zimne	<ul style="list-style-type: none"> • Lodówka nie jest podłączona do sieci. • Kega nie była chłodzona wystarczająco długo. 	<ul style="list-style-type: none"> • Wetknij wtyk przewodu chłodziarki do gniazda sieciowego i odczekaj 12 godzin. • Sprawdź, kiedy kegę wstawiono do chłodziarki. Schładzanie kegi powinno trwać co najmniej 12 godzin.
Przewód piwny utknął w kolumnie nalewakowej	<ul style="list-style-type: none"> • Na kółcówce przewodu piwnego brak jest nasadki higienicznej. • Kolumna nalewakowa jest niedrożna. 	<ul style="list-style-type: none"> • Wyciągnij przewód do piwa i umieść na jego końcówce nasadkę (do zamontowania przewodu piwnego jednorazowego użytku wymagana jest nasadka higieniczna) • Skontaktuj się z dostawcą.
Sygnal alarmowy drzwi nie ustaje	<ul style="list-style-type: none"> • Drzwi nie są dobrze zamknięte. • Temperatura wewnątrz lodówki jest zbyt niska lub zbyt wysoka przez ponad 3 godziny 	<ul style="list-style-type: none"> • Upewnij się, że kegi są prawidłowo ustawione. Zamknij drzwi. • Naciśnij 'mute' ('wycisz') na sterowniku, aby ustał alarm. Skontroluj system. Zapewnij, by przepływ powietrza odbywał się bez przeszkód.

W przypadku nieusunięcia usterek proszę skontaktować się z dostawcą.

